

Cenik 2011

Ogrevalna tehnika

Prenosniki toplote

40%

in več

prihranka energije z optimiranjem ogrevalnega sistema.

50

milijonov ljudi

po svetu uživa v ugodju Danfossovih izdelkov.

100%

in več

vam na razpolago.

Danfoss d.o.o.

Odgovori na vaša vprašanja v zvezi z Danfoss ogrevalno tehniko so vam na voljo pri:

Tehnična podpora: **01 582 04 33**

Naročanje, dobava: **01 582 04 38**

Prodaja: **01 582 04 24, 01 582 04 22**

Fax: **01 519 23 61**

Pri zagonih Danfossovih toplotnih postaj vam bo 24ur dnevno pomagal naš sistemski integrator:

EL-TEC Mulej d.o.o.

Pot na Lisice 7, 4260 Bled

Mobilni: **051 303 245**

Pri nastavitvah Danfoss regulacijske opreme vam bodo pomagali naši pooblašteni servisni zastopniki:

DM d.o.o.

Drago Malavašič

Cesta v Lipovce 33, 1351 Brezovica

Telefon: **01 756 60 96**

Mobilni: **041 644 599**

Telefax: **01 756 60 96**

Blažun d.o.o.

Niko Blažun

Mariborska cesta 14, 3000 Celje

Telefon: **03 492 35 50**

Mobilni: **041 624 254**

Telefax: **03 492 35 52**

M-STIS d.o.o.

Marko Zoroja

Erjavčeva 17, 5000 Nova Gorica

Telefon: **05 302 45 01**

Mobilni: **041 633 345**

Telefax: **05 333 08 53**

EMV d.o.o.

Andrej Jerman

Trpinčeva ulica 39, 1000 Ljubljana

Telefon: **01 546 50 78**

Mobilni: **041 636 668**

Telefax: **01 546 50 79**

Jaušovec Roman s.p.

Roman Jaušovec

Podkraj 13e, 3310 Žalec

Telefon: **03 891 80 10**

Mobilni: **041 640 198**

Telefax: **03 588 86 50**

SMOG

Franc Rupnik s.p.

Godovič 96, 5275 Godovič

Telefon: **05 374 70 28**

Mobilni: **041 616 233, 050 616 233**

Telefax: **05 374 70 28**

Zvone Kosirnik s.p.

Zvone Kosirnik

Selo pri lhanu 36A, 1230 Domžale

Telefon: **01 729 22 44**

Mobilni: **041 367 233**

Telefax: **01 729 22 43**

SONDA - Montaža, Servis

Sonc Damjan s.p.

Cesta za gradom 4a, 1433 Radeče

Telefon: **03 568 52 44**

Mobilni: **041 713 244**

Telefax: **03 568 75 81**

SRM Pečar Miran s.p.

Miran Pečar

Ulica 15. maja 10a, 6000 Koper

Telefon: **05 631 20 02**

Mobilni: **041 625 338**

Telefax: **05 631 20 03**

VENMA Albert Mrak s.p.

Albert Mrak

Konca Vas 8, 1332 Stara cerkev

Telefon: **01 895 08 90**

Mobilni: **041 617 506, 041 636 463**

Telefax: **01 895 08 91**

Elektromehanika

Pavlinjek Anton s.p.

Cesta Cirila Tavčarja 3b, 4270 Jesenice

Telefon: **04 586 18 60**

Mobilni: **041 774 932**

Telefax:

Elektro servis

Janez Debenc s.p.

Hinje 4, 8297 Šentjanž

Telefon: **07 818 49 07, 492 24 26**

Mobilni: **041 506 285**

Telefax: **07 492 24 26**

E.I.S.A.

Slavko Ranfl s.p.

Paradiž 10b, 2282 Cirkulane

Telefon: **02 761 24 11**

Mobilni: **041 462 427**

Telefax: **02 761 24 11**

ELPRO d.o.o.

Rajko Gašperlin

Pševska 57, 4000 Kranj

Telefon: **04 231 10 39**

Mobilni: **041 621 039**

Telefax: **04 231 10 39**

Elektro servis instalacije

Kuzma Slavko s.p.

Čopova 12, 8340 Črnomelj

Telefon: **07 354 02 53**

Mobilni: **031 652 017**

Telefax: **07 354 02 53**

KlimaGEP d.o.o.

Aleš Karnet

Cesta k Tamu 19, 2000 Maribor

Telefon: **02 460 51 00, 460 51 01**

Mobilni: **041 792 579**

Telefax: **02 460 51 06**

Domen Ivanc s.p.

Domen Ivanc

Vetrišče 17, 5000 Nova Gorica

Telefon: **05 302 71 82**

Mobilni: **041 625 073**

Telefax: **05 302 71 82**

Termotehnika d.o.o.

Pod Trško goro 83, 8000 Novo mesto

Telefon: **07 393 24 22**

Mobilni: **041 646 006**

Telefax: **07 393 24 36**

Montaža in servis naprav

Jožef Ficko s.p.

Gornji Črnci 3, 9261 Cankova

Telefon: **02 540 90 45**

Mobilni: **031 612 628**

Telefax: **02 540 90 44**

Elektroinstalacije

Baruca Stanko s.p.

Dolga reber 30b, 6000 Koper

Telefon: **05 628 25 23**

Mobilni: **041 634 469**

Telefax: **05 628 25 23**

Navedeni servisni centri vam zagotavljajo:



Spuščanje regulacijskih sistemov v pogon.

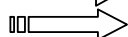

Odziv na sprejeto reklamacijo v 24-ih urah po dostavi reklamiranega izdelka na naš servisni center in pravočasen začetek postopka njenega reševanja. Lahko pa se reklamacija rešuje tudi na samem objektu, v kolikor je spuščanje v pogon izvršil naš pooblašteni serviser.

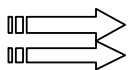

Hitro servisiranje lastnih proizvodov na terenu in v servisnih delavnicah.

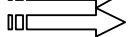

Strokovno nastavitve zahtevanih parametrov po projektu.

Lotani	XB 04-1, 06L-1, 06H-1, 24-1	3-6	DN 20
	XB 10-1, 20-1, 30-1, 37L-1, 37M-1, 37H-1	7-13	DN 25
	XB 51L-1, 51H-1, 59M-1	13-15	DN 50
	XB 60-1	16	DN 65
	XB 70L-1, 70H-1, 70M-1	17-19	DN 65/100
	XB 04-2, 10-2, 20-2, 30-2	20-21	DN 20/25
	XB 51L-2, 51H-2	22-23	DN 50
Vijačeni	XG 10-1	24	DN 25
	XG 14H-1, 18H-1	25-26	DN 32
	XG 20L-1, 20H-1	27-28	DN 50
	31L-1, 31H-1	29-30	DN 65
	XG 40-1, 50-1	31-32	DN 100/125

Abecedno kazalo

Proizvod	Stran	Proizvod	Stran	Proizvod	Stran
Lotani prenosniki toplote z enim prehodom		Vijačeni prenosniki toplote z enim prehodom			
XB 04-1	3	XG 10-1	24		
XB 06L-1	4	XG 14H-1	25		
XB 06H-1	5	XG 18H-1	26		
XB 10-1	7	XG 20L-1	27		
XB 20-1	8	XG 20H-1	28		
XB 24-1	6	XG 31L-1	29		
XB 30-1	9	XG 31H-1	30		
XB 37L-1	10	XG 40-1	31		
XB 37M-1	11	XG 50-1	32		
XB 37H-1	12				
XB 51L-1	13				
XB 51H-1	14				
XB 59M-1	15				
XB 60-1	16				
XB 70L-1	17				
XB 70H-1	18				
XB 70M-1	19				
Lotani prenosniki toplote z dvema prehodoma					
XB 04-2	20				
XB 10-2	20				
XB 20-2	20				
XB 30-2	21				
XB 51L-2	22				
XB 51H-2	23				

Kazalo po kodah se nahaja na straneh 33 in 34.

Prenosniki toplote

DN 20

Koda	Tip	Masa [kg]	Dolž. (F+E) [mm]	Priključek		Cena EUR
				vrsta	dimenzija	

Lotani prenosnik toplote z enim prehodom XB, tip 04

XB 04-1

material plošč nerjaveče jeklo 1.4404, lotani z bakrom, PN25, primeren za obtočno in sanitarno vodo ter mešanice glikol/voda do 50% glikola, maks. temperatura medija 180°C, min. temperatura medija -10°C, pri temperaturah pod 2°C mora biti uporabljena mešanica glikola in vode.

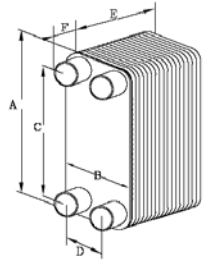

Dimenzije: horizontalna/vertikalna razdalja med priključki D/C=45/248mm, širina/višina B/A=93/296mm.

004B1011	XB 04-1 8	2	49	zunanj cilindrični navoj ISO 228/1	G 3/4" A	79,00	
004B1012	XB 04-1 10	2	53,5			89,00	
004B1014	XB 04-1 16	3	67			119,00	
004B1016	XB 04-1 20	3	76			139,00	
004B1017	XB 04-1 26	4	89,5			169,00	
004B1019	© XB 04-1 30	4	98,5			189,00	
004B1021	© XB 04-1 36	4	112			219,00	
004B1023	© XB 04-1 40	5	121			213,00	
004B1024	© XB 04-1 50	6	143,5			257,00	
004B1026	© XB 04-1 60	6	166			300,00	

Dodatki

Koda	Tip, opis	Cena EUR
------	-----------	----------

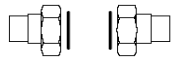
Priključki

004B2945	© Set priključkov za lotanje G 3/4" A / 15mm, 2 priključka	34,00	
004B2946	© Set priključkov za lotanje G 3/4" A / 18mm, 2 priključka	32,00	
004B2944	Set varilnih priključkov G 3/4" A / DN20, 2 priključka	25,00	
004B2947	Set navojnih priključkov G 3/4" A / G 3/4 A, 2 priključka	46,00	
004B2953	Set navojnih priključkov G 3/4" A / G 1 A, 2 priključka	46,00	

Montažna konzola

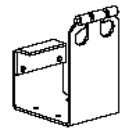
004B2948	Montažna konzola za XB 04	57,00	
----------	---------------------------	-------	---

Izolacije

Za prenosnike toplote XB 04 ni na razpolago tovarniško izdelane izolacije.

Prenosniki toplote

Koda	Tip	Masa [kg]	Dolž. (F+E) [mm]	Priključek		Cena EUR
				vrsta	dimenzija	

Lotani prenosnik toplote z enim prehodom XB, tip 06L

XB 06L-1

material plošč nerjaveče jeklo 1.4404, lotani z bakrom, PN25, primeren za obtočno in sanitarno vodo ter mešanice glikol/voda do 50% glikola, maks. temperatura medija 180°C, min. temperatura medija -10°C, pri temperaturah pod 2°C mora biti uporabljena mešanica glikola in vode.

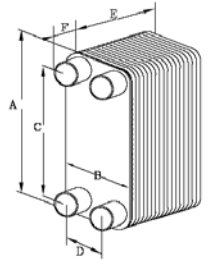

Dimenzije: horizontalna/vertikalna razdalja med priključki D/C=45/270mm, širina/višina B/A=95/320mm.

004B2024	© XB 06L-1 8	2	42,1	zunajni cilindrični navoj ISO 228/1	G 3/4" A	90,00	
004B2025	© XB 06L-1 10	2	45,5			101,00	
004B2026	© XB 06L-1 16	2	55,7			132,00	
004B2027	© XB 06L-1 20	3	62,5			153,00	
004B2028	© XB 06L-1 26	3	72,7			185,00	
004B2029	© XB 06L-1 30	4	79,5			206,00	
004B2030	© XB 06L-1 36	4	89,7			238,00	
004B2031	© XB 06L-1 40	4	96,5			231,00	
004B2032	© XB 06L-1 50	5	113,5			277,00	
004B2033	© XB 06L-1 60	6	130,5			323,00	
004B2034	© XB 06L-1 70	7	147,5	369,00			

Dodatki

Koda	Tip, opis	Cena EUR
------	-----------	----------

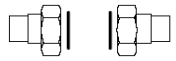
Priključki

004B2945	© Set priključkov za lotanje G 3/4" A / 15mm, 2 priključka	34,00	
004B2946	© Set priključkov za lotanje G 3/4" A / 18mm, 2 priključka	32,00	
004B2944	Set varilnih priključkov G 3/4" A / DN20, 2 priključka	25,00	
004B2947	Set navojnih priključkov G 3/4" A / G 3/4 A, 2 priključka	46,00	
004B2953	Set navojnih priključkov G 3/4" A / G 1 A, 2 priključka	46,00	

Montažna konzola

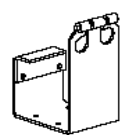
004B2948	Montažna konzola za XB 06	57,00	
----------	---------------------------	-------	---

Izolacije

004B1191	Izolacija za XB06-1 : 8 -> 26	77,00	
004B1192	Izolacija za XB06-1 : 30 -> 48	79,00	
004B1193	Izolacija za XB06-1 : 50 -> 70	81,00	

Prenosniki toplote

DN 20

Koda	Tip	Masa [kg]	Dolž. (F+E) [mm]	Priključek		Cena EUR
				vrsta	dimenzija	

Lotani prenosnik toplote z enim prehodom XB, tip 06H

XB 06H-1

material plošč nerjaveče jeklo 1.4404, lotani z bakrom, PN25, primeren za obtočno in sanitarno vodo ter mešanice glikol/voda do 50% glikola, maks. temperatura medija 180°C, min. temperatura medija -10°C, pri temperaturah pod 2°C mora biti uporabljena mešanica glikola in vode.

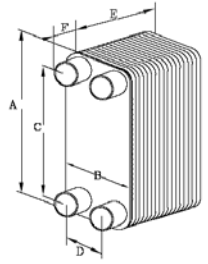

Dimenzije: horizontalna/vertikalna razdalja med priključki D/C=45/270mm, širina/višina B/A=95/320mm.

004B2036	© XB 06H-1 8	2	38,9	zunajni cilindrični navoj ISO 228/1	G 3/4" A	90,00	
004B2037	© XB 06H-1 10	2	41,5			101,00	
004B2038	XB 06H-1 16	2	49,3			132,00	
004B2039	© XB 06H-1 20	3	54,5			153,00	
004B2041	XB 06H-1 26	3	62,3			185,00	
004B2042	© XB 06H-1 30	4	67,5			206,00	
004B2043	XB 06H-1 36	4	75,3			238,00	
004B2044	XB 06H-1 40	4	80,5			231,00	
004B2046	© XB 06H-1 50	5	93,5			277,00	
004B2047	© XB 06H-1 60	6	106,5			323,00	
004B2048	© XB 06H-1 70	7	119,5	369,00			

Dodatki

Koda	Tip, opis	Cena EUR
------	-----------	----------

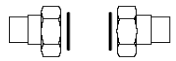
Priključki

004B2945	© Set priključkov za lotanje G 3/4" A / 15mm, 2 priključka	34,00	
004B2946	© Set priključkov za lotanje G 3/4" A / 18mm, 2 priključka	32,00	
004B2944	Set varilnih priključkov G 3/4" A / DN20, 2 priključka	25,00	
004B2947	Set navojnih priključkov G 3/4" A / G 3/4 A, 2 priključka	46,00	
004B2953	Set navojnih priključkov G 3/4" A / G 1 A, 2 priključka	46,00	

Montažna konzola

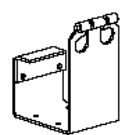
004B2948	Montažna konzola za XB 06	57,00	
----------	---------------------------	-------	---

Izolacije

004B1191	Izolacija za XB06-1 : 8 -> 26	77,00	
004B1192	Izolacija za XB06-1 : 30 -> 48	79,00	
004B1193	Izolacija za XB06-1 : 50 -> 70	81,00	

Prenosniki toplote

Koda	Tip	Masa [kg]	Dolž. (F+E) [mm]	Priključek		Cena EUR	
				vrsta	dimenzija		

Lotani prenosnik toplote z enim prehodom XB, tip 24

XB 24-1

material plošč nerjaveče jeklo 1.4404, lotani z bakrom, PN25, primeren za obtočno in sanitarno vodo ter mešanice glikol/voda do 50% glikola, maks. temperatura medija 180°C, min. temperatura medija -10°C, pri temperaturah pod 2°C mora biti uporabljena mešanica glikola in vode.



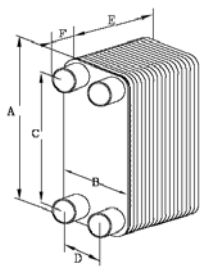



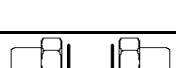

Dimenzije: horizontalna/vertikalna razdalja med priključki D/C=45/442mm, širina/višina B/A=93/490mm.

004B1027	© XB 24-1 10	3	53,5	zunanj cilindrični navoj ISO 228/1	G 3/4" A	152,00	
004B1028	© XB 24-1 16	4	67			205,00	
004B1029	© XB 24-1 20	5	76			240,00	
004B1031	© XB 24-1 26	6	89,5			292,00	
004B1032	© XB 24-1 30	6	98,5			327,00	
004B1033	© XB 24-1 36	7	112			379,00	
004B1034	© XB 24-1 40	8	121			414,00	
004B1067	© XB 24-1 50	9	143,5			467,00	
004B1068	© XB 24-1 60	11	166			547,00	
004B1069	© XB 24-1 70	12	188,5			627,00	

Dodatki

Koda	Tip, opis	Cena EUR	
------	-----------	----------	--

Priključki

004B2945	© Set priključkov za lotanje G 3/4" A / 15mm, 2 priključka	34,00	 
004B2946	© Set priključkov za lotanje G 3/4" A / 18mm, 2 priključka	32,00	 
004B2944	Set varilnih priključkov G 3/4" A / DN20, 2 priključka	25,00	 
004B2947	Set navojnih priključkov G 3/4" A / G 3/4 A, 2 priključka	46,00	 
004B2953	Set navojnih priključkov G 3/4" A / G 1 A, 2 priključka	46,00	 

Montažna konzola

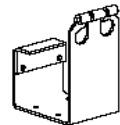
004B2948	Montažna konzola za XB 24	57,00	
----------	---------------------------	-------	---

Izolacije

Za prenosnike toplote XB 24 ni na razpolago tovarniško izdelane izolacije.

Prenosniki toplote

Koda	Tip	Masa [kg]	Dolž. (F+E) [mm]	Priključek		Cena EUR
				vrsta	dimenzija	

Lotani prenosnik toplote z enim prehodom XB, tip 10

XB 10-1

material plošč nerjaveče jeklo 1.4404, lotani z bakrom, PN25, primeren za obtočno in sanitarno vodo ter mešanice glikol/voda do 50% glikola, maks. temperatura medija 180°C, min. temperatura medija -10°C, pri temperaturah pod 2°C mora biti uporabljena mešanica glikola in vode.

Dimenzije: horizontalna/vertikalna razdalja med priključki D/C=65/235mm, širina/višina B/A=118/288mm.

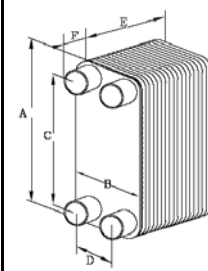

004B1004	XB 10-1 8	3	77,8	zunajni cilindrični navoj ISO 228/1	G 1" A	117,00		
004B1005	XB 10-1 10	3	83					132,00
004B1008	XB 10-1 16	4	98,6					178,00
004B1010	XB 10-1 20	4	109					208,00
004B1013	XB 10-1 26	5	124,6					253,00
004B1015	XB 10-1 30	6	135					284,00
004B1018	XB 10-1 36	6	150,6					329,00
004B1020	XB 10-1 40	7	161					332,00
004B1025	XB 10-1 50	8	187					401,00
004B1030	XB 10-1 60	9	213					469,00
004B1035	XB 10-1 70	10	239					538,00

DN 25

Dodatki

Koda	Tip, opis	Cena EUR
------	-----------	----------

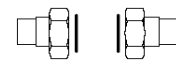
Priključki

004B2904	© Set priključkov za lotanje G 1" A / 15mm, 2 priključka	34,00	
004B2905	Set priključkov za lotanje G 1" A / 18mm, 2 priključka	32,00	
004B2906	Set priključkov za lotanje G 1" A / 22mm, 2 priključka	34,00	
004B2901	Set varilnih priključkov G 1" A / DN15, 2 priključka	24,00	
003H6909	Set varilnih priključkov G 1" A / DN20, 2 priključka	24,45	
004B2903	Set varilnih priključkov G 1" A / DN25, 2 priključka	25,00	
004B2913	Set navojnih priključkov G 1" A / G 3/4 A, 2 priključka	43,00	

Montažna konzola

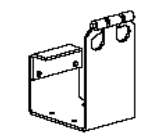
004B2919	Montažna konzola za XB 10	40,00	
----------	---------------------------	-------	---

Izolacije

004B1113	Izolacija za XB10-1 : 8 -> 26	77,00	
004B1124	Izolacija za XB10-1 : 30 -> 48	79,00	
004B1135	Izolacija za XB10-1 : 50 -> 70	81,00	

Prenosniki toplote

Koda	Tip	Masa [kg]	Dolž. (F+E) [mm]	Priključek		Cena EUR	
				vrsta	dimenzija		

Lotani prenosnik toplote z enim prehodom XB, tip 20

XB 20-1

material plošč nerjaveče jeklo 1.4404, lotani z bakrom, PN25, primeren za obtočno in sanitarno vodo ter mešanice glikol/voda do 50% glikola, maks. temperatura medija 180°C, min. temperatura medija -10°C, pri temperaturah pod 2°C mora biti uporabljena mešanica glikola in vode.

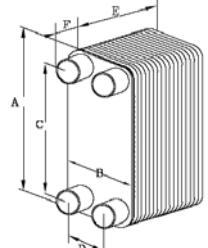

Dimenzije: horizontalna/vertikalna razdalja med priključki D/C=65/285mm, širina/višina B/A=118/338mm.

004B1205	XB 20-1 10	3	83	zunanj cilindrični navoj ISO 228/1	G 1" A	144,00	
004B1208	XB 20-1 16	4	98,6			192,00	
004B1210	XB 20-1 20	5	109			224,00	
004B1213	XB 20-1 26	6	124,6			272,00	
004B1215	XB 20-1 30	6	135			304,00	
004B1218	XB 20-1 36	7	150,6			352,00	
004B1220	XB 20-1 40	8	161			384,00	
004B1225	XB 20-1 50	9	187			430,00	
004B1230	XB 20-1 60	10	213			504,00	
004B1235	XB 20-1 70	12	239			577,00	

Dodatki

Koda	Tip, opis	Cena EUR	
------	-----------	----------	--

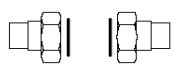
Priključki

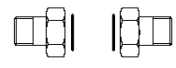
004B2904	© Set priključkov za lotanje G 1" A / 15mm, 2 priključka	34,00	
004B2905	Set priključkov za lotanje G 1" A / 18mm, 2 priključka	32,00	
004B2906	Set priključkov za lotanje G 1" A / 22mm, 2 priključka	34,00	
004B2901	Set varilnih priključkov G 1" A / DN15, 2 priključka	24,00	
003H6909	Set varilnih priključkov G 1" A / DN20, 2 priključka	24,45	
004B2903	Set varilnih priključkov G 1" A / DN25, 2 priključka	25,00	
004B2913	Set navojnih priključkov G 1" A / G 3/4 A, 2 priključka	43,00	

Montažna konzola

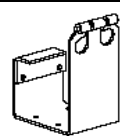
004B2919	Montažna konzola za XB 20	40,00	
----------	---------------------------	-------	---

Izolacije

004B1313	Izolacija za XB20-1 : 10 -> 26	80,00	
004B1324	Izolacija za XB20-1 : 30 -> 48	81,00	
004B1335	Izolacija za XB20-1 : 50 -> 70	84,00	

Prenosniki toplote

Koda	Tip	Masa [kg]	Dolž. (F+E) [mm]	Priključek		Cena EUR	
				vrsta	dimenzija		

Lotani prenosnik toplote z enim prehodom XB, tip 30

XB 30-1

material plošč nerjaveče jeklo 1.4404, lotani z bakrom, PN25, primeren za obtočno in sanitarno vodo ter mešanice glikol/voda do 50% glikola, maks. temperatura medija 180°C, min. temperatura medija -10°C, pri temperaturah pod 2°C mora biti uporabljena mešanica glikola in vode.

Dimenzije: horizontalna/vertikalna razdalja med priključki D/C=65/385mm, širina/višina B/A=118/438mm.

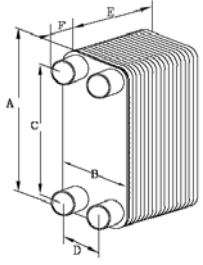

DN 25

004B1405	XB 30-1 10	4	83	zunanj cilindrični navoj ISO 228/1	G 1" A	154,00	
004B1408	XB 30-1 16	5	98,6			207,00	
004B1410	XB 30-1 20	6	109			243,00	
004B1413	XB 30-1 26	7	124,6			297,00	
004B1415	XB 30-1 30	8	135			332,00	
004B1418	XB 30-1 36	9	150,6			386,00	
004B1420	XB 30-1 40	10	161			422,00	
004B1425	XB 30-1 50	11	187			483,00	
004B1430	XB 30-1 60	13	213			566,00	
004B1435	XB 30-1 70	15	239			650,00	
004B1440	XB 30-1 80	17	265			734,00	
004B1445	© XB 30-1 90	19	291			817,00	
004B1450	© XB 30-1 100	20	317			901,00	

Dodatki

Koda	Tip, opis	Cena EUR	
------	-----------	----------	--

Priključki

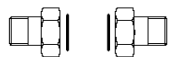
004B2904	© Set priključkov za lotanje G 1" A / 15mm, 2 priključka	34,00	
004B2905	Set priključkov za lotanje G 1" A / 18mm, 2 priključka	32,00	
004B2906	Set priključkov za lotanje G 1" A / 22mm, 2 priključka	34,00	
004B2901	Set varilnih priključkov G 1" A / DN15, 2 priključka	24,00	
003H6909	Set varilnih priključkov G 1" A / DN20, 2 priključka	24,45	
004B2903	Set varilnih priključkov G 1" A / DN25, 2 priključka	25,00	
004B2913	Set navojnih priključkov G 1" A / G 3/4 A, 2 priključka	43,00	

Montažna konzola

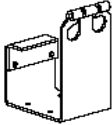
004B2919	Montažna konzola za XB 30	40,00	
----------	---------------------------	-------	---

Izolacije

004B1513	Izolacija za XB30-1 : 10 -> 26	80,00	
004B1524	Izolacija za XB30-1 : 30 -> 48	82,00	
004B1535	Izolacija za XB30-1 : 50 -> 70	85,00	
004B1550	Izolacija za XB30-1 : 80 -> 100	86,00	

Prenosniki toplote

Koda	Tip	Masa [kg]	Dolž. (F+E) [mm]	Priključek		Cena EUR
				vrsta	dimenzija	

Lotani prenosnik toplote z enim prehodom XB, tip 37L

XB 37L-1

material plošč nerjaveče jeklo 1.4404, lotani z bakrom, PN25, primeren za obtočno in sanitarno vodo ter mešanice glikol/voda do 50% glikola, maks. temperatura medija 180°C, min. temperatura medija -10°C, pri temperaturah pod 2°C mora biti uporabljena mešanica glikola in vode.

Dimenzije: horizontalna/vertikalna razdalja med priključki D/C=72/479mm, širina/višina B/A=119/525mm.

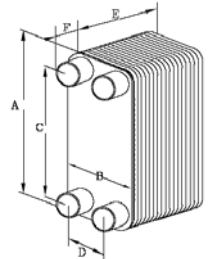
004B1675	© XB 37L-1 10	5	82,5	zunanj cilindrični navoj ISO 228/1	G 1" A	169,00	
004B1676	© XB 37L-1 16	6	96			225,00	
004B1677	XB 37L-1 20	6	105			263,00	
004B1678	XB 37L-1 26	7	118,5			319,00	
004B1679	XB 37L-1 30	8	127,5			357,00	
004B1680	XB 37L-1 36	9	141			413,00	
004B1681	XB 37L-1 40	9	150			423,00	
004B1682	© XB 37L-1 50	11	172,5			510,00	
004B1683	© XB 37L-1 60	13	195			597,00	
004B1684	© XB 37L-1 70	14	217,5			684,00	
004B1685	© XB 37L-1 80	16	240			772,00	
004B1686	© XB 37L-1 90	17	262,5			859,00	
004B1687	© XB 37L-1 100	19	285			946,00	
004B1688	© XB 37L-1 110	21	307,5			1.033,00	
004B1689	© XB 37L-1 120	22	330			1.120,00	

Dodatki

Koda	Tip, opis	Cena EUR
------	-----------	----------

Priključki

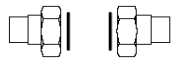
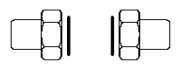
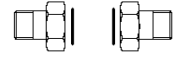
004B2904	© Set priključkov za lotanje G 1" A / 15mm, 2 priključka	34,00	
004B2905	Set priključkov za lotanje G 1" A / 18mm, 2 priključka	32,00	
004B2906	Set priključkov za lotanje G 1" A / 22mm, 2 priključka	34,00	
004B2901	Set varilnih priključkov G 1" A / DN15, 2 priključka	24,00	
003H6909	Set varilnih priključkov G 1" A / DN20, 2 priključka	24,45	
004B2903	Set varilnih priključkov G 1" A / DN25, 2 priključka	25,00	
004B2913	Set navojnih priključkov G 1" A / G 3/4 A, 2 priključka	43,00	

Montažna konzola

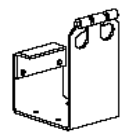
004B1728	© Montažna konzola za XB 37	48,00	
----------	-----------------------------	-------	---

Izolacije

004B1721	Izol. XB 37L-1: 10 -> 20	86,00	
004B1722	Izol. XB 37L-1: 26 -> 36	88,00	
004B1723	© Izol. XB 37L-1: 40 -> 50	90,00	
004B1725	© Izol. XB 37L-1: 60 -> 80	92,00	
004B1726	© Izol. XB 37L-1: 90 -> 100	94,00	
004B1727	© Izol. XB 37L-1: 110 -> 120	96,00	

Prenosniki toplote

Koda	Tip	Masa [kg]	Dolž. (F+E) [mm]	Priključek		Cena EUR	
				vrsta	dimenzija		

Lotani prenosnik toplote z enim prehodom XB, tip 37M

XB 37M-1

material plošč nerjaveče jeklo 1.4404, lotani z bakrom, PN25, primeren za obtočno in sanitarno vodo ter mešanice glikol/voda do 50% glikola, maks. temperatura medija 180°C, min. temperatura medija -10°C, pri temperaturah pod 2°C mora biti uporabljena mešanica glikola in vode.

Dimenzije: horizontalna/vertikalna razdalja med priključki D/C=72/479mm, širina/višina B/A=119/525mm.

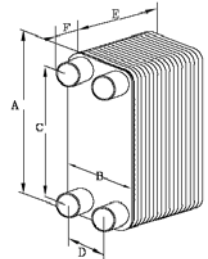
004B1690	© XB 37M-1 10	5	77,3	zunanj cilindrični navoj ISO 228/1	G 1" A	169,00	
004B1691	© XB 37M-1 16	6	87,68			225,00	
004B1692	XB 37M-1 20	6	94,6			263,00	
004B1693	XB 37M-1 26	7	104,98			319,00	
004B1694	XB 37M-1 30	8	111,9			357,00	
004B1695	XB 37M-1 36	9	122,28			413,00	
004B1696	XB 37M-1 40	9	129,2			423,00	
004B1697	© XB 37M-1 50	11	146,5			510,00	
004B1698	© XB 37M-1 60	13	163,8			597,00	
004B1699	© XB 37M-1 70	14	181,1			684,00	
004B1700	© XB 37M-1 80	16	198,4			772,00	
004B1701	© XB 37M-1 90	17	215,7			859,00	
004B1702	© XB 37M-1 100	19	233			946,00	
004B1703	© XB 37M-1 110	21	250,3			1.033,00	
004B1704	© XB 37M-1 120	22	267,6	1.120,00			

DN 25

Dodatki

Koda	Tip, opis	Cena EUR	
------	-----------	----------	--

Priključki

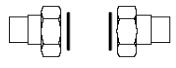
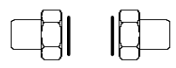
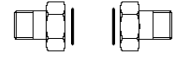
004B2904	© Set priključkov za lotanje G 1" A / 15mm, 2 priključka	34,00	
004B2905	Set priključkov za lotanje G 1" A / 18mm, 2 priključka	32,00	
004B2906	Set priključkov za lotanje G 1" A / 22mm, 2 priključka	34,00	
004B2901	Set varilnih priključkov G 1" A / DN15, 2 priključka	24,00	
003H6909	Set varilnih priključkov G 1" A / DN20, 2 priključka	24,45	
004B2903	Set varilnih priključkov G 1" A / DN25, 2 priključka	25,00	
004B2913	Set navojnih priključkov G 1" A / G 3/4 A, 2 priključka	43,00	

Montažna konzola

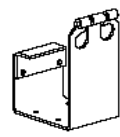
004B1728	© Montažna konzola za XB 37	48,00	
----------	-----------------------------	-------	---

Izolacije

004B1721	Izol. XB 37M-1: 10 -> 26	86,00	
004B1722	Izol. XB 37M-1: 30 -> 40	88,00	
004B1723	© Izol. XB 37M-1: 50 -> 70	90,00	
004B1725	© Izol. XB 37M-1: 80 -> 100	92,00	
004B1726	© Izol. XB 37M-1: 110 -> 120	94,00	

Prenosniki toplote

Koda	Tip	Masa [kg]	Dolž. (F+E) [mm]	Priključek		Cena EUR	
				vrsta	dimenzija		

Lotani prenosnik toplote z enim prehodom XB, tip 37H

XB 37H-1

material plošč nerjaveče jeklo 1.4404, lotani z bakrom, PN25, primeren za obtočno in sanitarno vodo ter mešanice glikol/voda do 50% glikola, maks. temperatura medija 180°C, min. temperatura medija -10°C, pri temperaturah pod 2°C mora biti uporabljena mešanica glikola in vode.

Dimenzije: horizontalna/vertikalna razdalja med priključki D/C=72/479mm, širina/višina B/A=119/525mm.

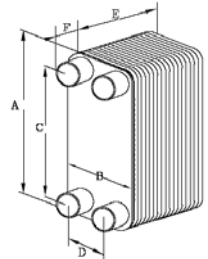
004B1705	© XB 37H-1 10	5	74,5	zunanj cilindrični navoj ISO 228/1	G 1" A	169,00	
004B1706	© XB 37H-1 16	6	83,2			225,00	
004B1707	XB 37H-1 20	6	89			263,00	
004B1708	© XB 37H-1 26	7	97,7			319,00	
004B1709	© XB 37H-1 30	8	103,5			357,00	
004B1710	© XB 37H-1 36	9	112,2			413,00	
004B1711	© XB 37H-1 40	9	118			423,00	
004B1712	© XB 37H-1 50	11	132,5			510,00	
004B1714	© XB 37H-1 60	13	147			597,00	
004B1715	© XB 37H-1 70	14	161,5			684,00	
004B1716	© XB 37H-1 80	16	176			772,00	
004B1717	© XB 37H-1 90	17	190,5			859,00	
004B1718	© XB 37H-1 100	19	205			946,00	
004B1719	© XB 37H-1 110	21	219,5			1.033,00	
004B1720	© XB 37H-1 120	22	234	1.120,00			

Dodatki

Koda	Tip, opis	Cena EUR	
------	-----------	----------	--

Priključki

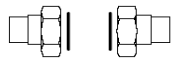
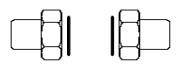
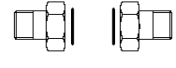
004B2904	© Set priključkov za lotanje G 1" A / 15mm, 2 priključka	34,00	
004B2905	Set priključkov za lotanje G 1" A / 18mm, 2 priključka	32,00	
004B2906	Set priključkov za lotanje G 1" A / 22mm, 2 priključka	34,00	
004B2901	Set varilnih priključkov G 1" A / DN15, 2 priključka	24,00	
003H6909	Set varilnih priključkov G 1" A / DN20, 2 priključka	24,45	
004B2903	Set varilnih priključkov G 1" A / DN25, 2 priključka	25,00	
004B2913	Set navojnih priključkov G 1" A / G 3/4 A, 2 priključka	43,00	

Montažna konzola

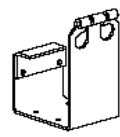
004B1728	© Montažna konzola za XB 37	48,00	
----------	-----------------------------	-------	---

Izolacije

004B1721	Izol. XB 37H-1: 10 -> 30	86,00	
004B1722	Izol. XB 37H-1: 36 -> 50	88,00	
004B1723	© Izol. XB 37H-1: 60 -> 90	90,00	
004B1725	© Izol. XB 37H-1: 100 -> 120	92,00	

Prenosniki toplote

Koda	Tip	Masa [kg]	Dolž. (F+E) [mm]	Priključek		Cena EUR	
				vrsta	dimenzija		

Lotani prenosnik toplote z enim prehodom XB, tip 51L

XB 51L-1

material plošč nerjaveče jeklo 1.4404, lotani z bakrom, PN25, primeren za obtočno in sanitarno vodo ter mešanice glikol/voda do 50% glikola, maks. temperatura medija 180°C, min. temperatura medija -10°C, pri temperaturah pod 0°C mora biti uporabljena mešanica glikola in vode.

Dimenzije: horizontalna/vertikalna razdalja med priključki D/C=170/380mm, širina/višina B/A=253/462mm.

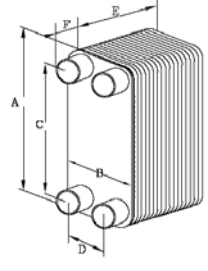
004B1194	XB 51L-1 30	18	135			604,00		DN 50
004B1195	© XB 51L-1 36	20	150,6			693,00		
004B1196	XB 51L-1 40	22	161			752,00		
004B1197	XB 51L-1 50	25	187			900,00		
004B1198	XB 51L-1 60	29	213			1.048,00		
004B1199	© XB 51L-1 70	33	239			1.196,00		
004B1200	© XB 51L-1 80	37	265			1.344,00		
004B1201	© XB 51L-1 90	41	291			1.491,00		
004B1202	© XB 51L-1 100	44	317			1.639,00		
004B1203	© XB 51L-1 110	48	343			1.787,00		
004B1204	© XB 51L-1 120	52	369			1.935,00		

Dodatki

Koda	Tip, opis	Cena EUR	
------	-----------	----------	--

Priključki

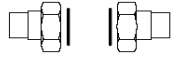
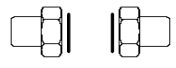
004B2910	© Set priključkov za lotanje G 2" A / 28mm, 2 priključka	67,00	
004B2911	© Set priključkov za lotanje G 2" A / 35mm, 2 priključka	71,00	
004B2912	Set priključkov za lotanje G 2" A / 42mm, 2 priključka	46,00	
004B2907	Set varilnih priključkov G 2" A / DN 32, 2 priključka	57,00	
004B2908	Set varilnih priključkov G 2" A / DN 40, 2 priključka	54,00	
004B2909	Set varilnih priključkov G 2" A / DN 50, 2 priključka	71,00	

Montažna konzola

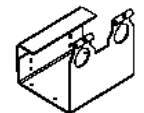
004B2923	Montažna konzola za XB 51	57,00	
----------	---------------------------	-------	---

Izolacije

004B1924	Izolacija za XB51-1 : 30 -> 48	93,00	
004B1935	Izolacija za XB51-1 : 50 -> 70	96,00	
004B1950	Izolacija za XB51-1 : 80 -> 100	123,00	
004B1960	Izolacija za XB51-1 : 110 -> 120	129,00	

Prenosniki toplote

Koda	Tip	Masa [kg]	Dolž. (F+E) [mm]	Priključek		Cena EUR	
				vrsta	dimenzija		

Lotani prenosnik toplote z enim prehodom XB, tip 51H

XB 51H-1

material plošč nerjaveče jeklo 1.4404, lotani z bakrom, PN25, primeren za obtočno in sanitarno vodo ter mešanice glikol/voda do 50% glikola, maks. temperatura medija 180°C, min. temperatura medija -10°C, pri temperaturah pod 0°C mora biti uporabljena mešanica glikola in vode.

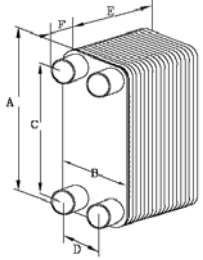

Dimenzije: horizontalna/vertikalna razdalja med priključki D/C=170/380mm, širina/višina B/A=253/462mm.

004B1815	XB 51H-1 30	18	135	zunanji cilindrični navoj ISO 228/1	G 2" A	604,00	
004B1818	XB 51H-1 36	20	150,6			693,00	
004B1820	XB 51H-1 40	22	161			752,00	
004B1825	XB 51H-1 50	25	187			900,00	
004B1830	XB 51H-1 60	29	213			1.048,00	
004B1835	XB 51H-1 70	33	239			1.196,00	
004B1840	XB 51H-1 80	37	265			1.344,00	
004B1845	XB 51H-1 90	41	291			1.491,00	
004B1850	XB 51H-1 100	44	317			1.639,00	
004B1855	XB 51H-1 110	48	343			1.787,00	
004B1860	XB 51H-1 120	52	369			1.935,00	

Dodatki

Koda	Tip, opis	Cena EUR	
------	-----------	----------	--

Priključki

004B2910	© Set priključkov za lotanje G 2" A / 28mm, 2 priključka	67,00	
004B2911	© Set priključkov za lotanje G 2" A / 35mm, 2 priključka	71,00	
004B2912	Set priključkov za lotanje G 2" A / 42mm, 2 priključka	46,00	
004B2907	Set varilnih priključkov G 2" A / DN 32, 2 priključka	57,00	
004B2908	Set varilnih priključkov G 2" A / DN 40, 2 priključka	54,00	
004B2909	Set varilnih priključkov G 2" A / DN 50, 2 priključka	71,00	

Montažna konzola

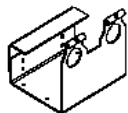
004B2923	Montažna konzola za XB 51	57,00	
----------	---------------------------	-------	---

Izolacije

004B1924	Izolacija za XB51-1 : 30 -> 48	93,00	
004B1935	Izolacija za XB51-1 : 50 -> 70	96,00	
004B1950	Izolacija za XB51-1 : 80 -> 100	123,00	
004B1960	Izolacija za XB51-1 : 110 -> 120	129,00	

Prenosniki toplote

Koda	Tip	Masa [kg]	Dolž. (A) [mm]	Priključek		Cena EUR
				vrsta	dimenzija	

Lotani prenosnik toplote z enim prehodom XB, tip 59M

XB 59M-1

material plošč nerjaveče jeklo 1.4404, lotani z bakrom, PN25, primeren za obtočno in sanitarno vodo ter mešanice glikol/voda do 50% glikola, maks. temperatura medija 180°C, min. temperatura medija -10°C, pri temperaturah pod 0°C mora biti uporabljena mešanica glikola in vode.

Dimenzije: horizontalna/vertikalna razdalja med priključki 92/519mm, širina/višina 186/613mm.

Prenosniki toplote serije XB 59M so dobavljeni z podnožjem.

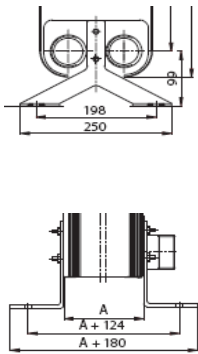

004B1920	© XB 59M-1 30	14	63,5	zunanj cilindrični navoj ISO 228/1	G 2" A	757,00	
004B1921	© XB 59M-1 36	16	74			862,00	
004B1922	© XB 59M-1 40	17	81			932,00	
004B1923	© XB 59M-1 50	20	98,5			1.107,00	
004B1932	© XB 59M-1 60	23	116			1.282,00	
004B1933	© XB 59M-1 70	25	133,5			1.457,00	
004B1934	© XB 59M-1 80	28	151			1.633,00	
004B1936	© XB 59M-1 90	31	168,5			1.808,00	
004B1937	© XB 59M-1 100	34	186			1.983,00	
004B1938	© XB 59M-1 110	37	203,5			2.158,00	
004B1939	© XB 59M-1 120	40	221			2.333,00	
004B1940	© XB 59M-1 140	46	256			2.683,00	
004B1941	© XB 59M-1 160	52	291			3.033,00	
004B1942	© XB 59M-1 180	57	326			3.384,00	
004B1943	© XB 59M-1 200	63	361			3.734,00	

DN 50

Dodatki

Koda	Tip, opis	Cena EUR
------	-----------	----------

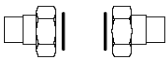
Priključki

004B2910	© Set priključkov za lotanje G 2" A / 28mm, 2 priključka	67,00	
004B2911	© Set priključkov za lotanje G 2" A / 35mm, 2 priključka	71,00	
004B2912	Set priključkov za lotanje G 2" A / 42mm, 2 priključka	46,00	
004B2907	Set varilnih priključkov G 2" A / DN 32, 2 priključka	57,00	
004B2908	Set varilnih priključkov G 2" A / DN 40, 2 priključka	54,00	
004B2909	Set varilnih priključkov G 2" A / DN 50, 2 priključka	71,00	

Dodatki

Koda	Tip, opis	Cena EUR
------	-----------	----------

Izolacije

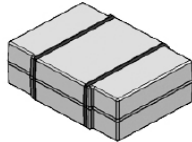
004B1651	© Izolacija XB 59-1: 30 -> 50 Tmax=130°C	120,00	
004B1652	© Izolacija XB 59-1: 51 -> 100 Tmax=130°C	135,00	
004B1653	© Izolacija XB 59-1: 101 -> 140 Tmax=130°C	150,00	
004B1654	© Izolacija XB 59-1: 141 -> 200 Tmax=130°C	170,00	

Prenosniki toplote

Koda	Tip	Masa [kg]	Dolž. (F+E) [mm]	Priključek		Cena EUR	
				vrsta	dimenzija		

Lotani prenosnik toplote z enim prehodom XB, tip 60

XB 60-1

material plošč nerjaveče jeklo 1.4404, lotani z bakrom, PN25, primeren za obtočno in sanitarno vodo ter mešanice glikol/voda do 50% glikola, maks. temperatura medija 180°C, min. temperatura medija -10°C, pri temperaturah pod 0°C mora biti uporabljena mešanica glikola in vode.

Dimenzije: horizontalna/vertikalna razdalja med priključki D/C=184/424mm, širina/višina B/A=280/520mm.

Prenosniki toplote serije XB 60 so dobavljeni z podnožjem.

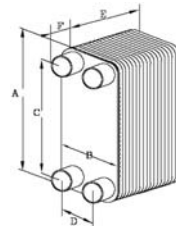
004B2035	XB 60-1 70	57	289			1.855,00	
004B2040	© XB 60-1 80	64	316			2.024,00	
004B2045	© XB 60-1 90	70	343			2.194,00	
004B2050	© XB 60-1 100	76	370			2.364,00	
004B2055	© XB 60-1 110	83	397			2.533,00	
004B2060	XB 60-1 120	89	424			2.703,00	
004B2070	XB 60-1 140	102	478			3.042,00	
004B2080	XB 60-1 160	115	532			3.382,00	

Dodatki

Koda	Tip, opis	Cena EUR	
------	-----------	----------	--

Izolacije

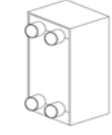
004B2145	Izolacija za XB60-1 : 70 -> 90	125,00	
004B2160	Izolacija za XB60-1 : 100 -> 120	131,00	
004B2180	Izolacija za XB60-1 : 140 -> 160	187,00	

Prenosniki toplote

Koda	Tip	Masa [kg]	Dolž. (E+F) [mm]	Prikluček		Cena EUR
				vrsta	dimenzija	

Lotani prenosnik toplote z enim prehodom XB, tip 70L

XB 70L-1

material plošč nerjaveče jeklo 1.4404, lotani z bakrom, PN25, maks. delovni tlak na sekundarju 16 bar, primeren za obtočno in sanitarno vodo ter mešanice glikol/voda do 50% glikola, maks. temperatura medija 180°C, min. temperatura medija -10°C, pri temperaturah pod 0°C mora biti uporabljena mešanica glikola in vode.

Dimenzije: horizontalna razdalja med priključki D=214mm,

vertikalna razdalja med priključki C=861mm, C1=816mm,

širina/višina plošč B/A=365/990mm, višina vrhnjega roba plošč 1102mm,

širina podnožja 460mm, dolžina podnožja zadaj 75mm, višina nosilcev za transport 1192mm,

širina izolacije 425mm.

Prenosniki toplote serije XB 70 so dobavljeni z podnožjem.

004B2425	XB 70L-1 50	115	235			3.557,00
004B2430	XB 70L-1 60	130	262			4.071,00
004B2435	XB 70L-1 70	145	289			4.584,00
004B2440	XB 70L-1 80	160	316	Prirobnice primar PN25		5.098,00
004B2445	XB 70L-1 90	175	343	EN 1092, oblika B(B1)	primar DN65	5.612,00
004B2450	XB 70L-1 100	190	370			6.125,00
004B2455	© XB 70L-1 110	205	397			6.639,00
004B2460	© XB 70L-1 120	220	424	sekundar PN16	sekundar DN100	7.152,00
004B2470	XB 70L-1 140	250	478	EN 1092, oblika B(B1)		8.179,00
004B2480	© XB 70L-1 160	280	532			9.207,00
004B2490	© XB 70L-1 180	310	586			10.234,00
004B2499	© XB 70L-1 200	340	640			11.261,00

DN 65/100

Dodatki

Koda	Tip, opis	Cena EUR
------	-----------	----------

Izolacije

004B2535	Izolacija za XB70-1 : 50 -> 70	151,00	
004B2550	Izolacija za XB70-1 : 80 -> 100	155,00	
004B2570	Izolacija za XB70-1 : 110 -> 140	163,00	
004B2599	Izolacija za XB70-1 : 160 -> 200	168,00	

Dimenzijska skica prenosnika toplote serije XB 70

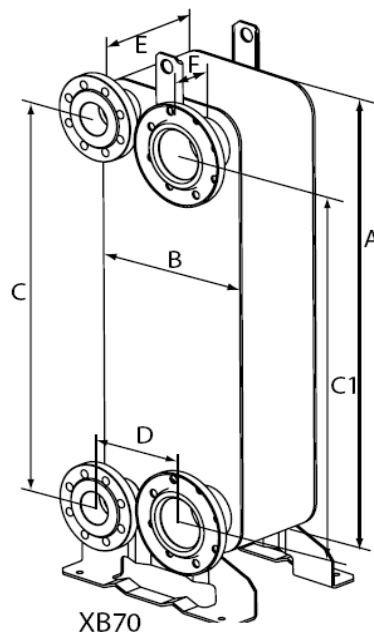

Prenosniki toplote

Koda	Tip	Masa [kg]	Dolž. (E+F) [mm]	Priključek		Cena EUR
				vrsta	dimenzija	

Lotani prenosnik toplote z enim prehodom XB, tip 70H

XB 70H-1

material plošč nerjaveče jeklo 1.4404, lotani z bakrom, PN25, maks. delovni tlak na sekundarju 16 bar, primeren za obtočno in sanitarno vodo ter mešanice glikol/voda do 50% glikola, maks. temperatura medija 180°C, min. temperatura medija -10°C, pri temperaturah pod 0°C mora biti uporabljena mešanica glikola in vode.

Dimenzije: horizontalna razdalja med priključki D=214mm,

vertikalna razdalja med priključki C=861mm, C1=816mm,

širina/višina plošč B/A=365/990mm, višina vrhnjega roba plošč 1102mm,

širina podnožja 460mm, dolžina podnožja zadaj 75mm, višina nosilcev za transport 1192mm,

širina izolacije 425mm.

Prenosniki toplote serije XB 70 so dobavljeni z podnožjem.

004B2012	© XB 70H-1 50	115	235			3.557,00
004B2013	XB 70H-1 60	130	262			4.071,00
004B2014	© XB 70H-1 70	145	289			4.584,00
004B2015	XB 70H-1 80	160	316	Prirobnice primar PN25		5.098,00
004B2016	© XB 70H-1 90	175	343	EN 1092, oblika B(B1)	primar DN65	5.612,00
004B2017	XB 70H-1 100	190	370			6.125,00
004B2018	© XB 70H-1 110	205	397			6.639,00
004B2019	XB 70H-1 120	220	424	sekundar PN16	sekundar DN100	7.152,00
004B2020	© XB 70H-1 140	250	478	EN 1092, oblika B(B1)		8.179,00
004B2021	© XB 70H-1 160	280	532			9.207,00
004B2022	© XB 70H-1 180	310	586			10.234,00
004B2023	© XB 70H-1 200	340	640			11.261,00

Dodatki

Koda	Tip, opis	Cena EUR
------	-----------	----------

Izolacije

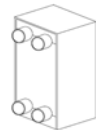
004B2535	Izolacija za XB70-1 : 50 -> 70	151,00	
004B2550	Izolacija za XB70-1 : 80 -> 100	155,00	
004B2570	Izolacija za XB70-1 : 110 -> 140	163,00	
004B2599	Izolacija za XB70-1 : 160 -> 200	168,00	

Dimenzijska skica prenosnika toplote serije XB 70

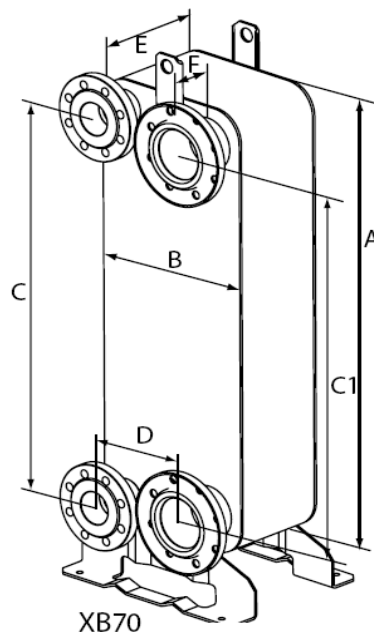

Prenosniki toplote

Koda	Tip	Masa [kg]	Dolž. (E+F) [mm]	Priključek		Cena EUR
				vrsta	dimenzija	

Lotani prenosnik toplote z enim prehodom XB, tip 70M

XB 70M-1

material plošč nerjaveče jeklo 1.4404, lotani z bakrom, PN25, maks. delovni tlak na sekundarju 16 bar, primeren za obtočno in sanitarno vodo ter mešanice glikol/voda do 50% glikola, maks. temperatura medija 180°C, min. temperatura medija -10°C, pri temperaturah pod 0°C mora biti uporabljena mešanica glikola in vode.

Dimenzije: horizontalna razdalja med priključki D=214mm,

vertikalna razdalja med priključki C=861mm, C1=816mm,

širina/višina plošč B/A=365/990mm, višina vrhnjega roba plošč 1102mm,

širina podnožja 460mm, dolžina podnožja zadaj 75mm, višina nosilcev za transport 1192mm,

širina izolacije 425mm.

Prenosniki toplote serije XB 70 so dobavljeni z podnožjem.

004B2000	© XB 70M-1 50	115	235			3.557,00
004B2001	© XB 70M-1 60	130	262			4.071,00
004B2002	© XB 70M-1 70	145	289			4.584,00
004B2003	© XB 70M-1 80	160	316	Prirobnice primar PN25 EN 1092, oblika B(B1)	primar DN65	5.098,00
004B2004	© XB 70M-1 90	175	343			5.612,00
004B2005	© XB 70M-1 100	190	370			6.125,00
004B2006	© XB 70M-1 110	205	397			6.639,00
004B2007	© XB 70M-1 120	220	424	sekundar PN16 EN 1092, oblika B(B1)	sekundar DN100	7.152,00
004B2008	© XB 70M-1 140	250	478			8.179,00
004B2009	© XB 70M-1 160	280	532			9.207,00
004B2010	© XB 70M-1 180	310	586			10.234,00
004B2011	© XB 70M-1 200	340	640			11.261,00

DN 65/100

Dodatki

Koda	Tip, opis	Cena EUR
------	-----------	----------

Izolacije

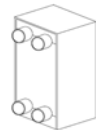
004B2535	Izolacija za XB70-1 : 50 -> 70	151,00	
004B2550	Izolacija za XB70-1 : 80 -> 100	155,00	
004B2570	Izolacija za XB70-1 : 110 -> 140	163,00	
004B2599	Izolacija za XB70-1 : 160 -> 200	168,00	

Dimenzijska skica prenosnika toplote serije XB 70

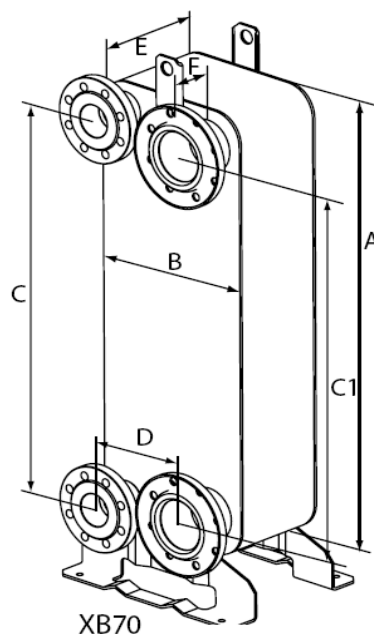

Prenosniki toplote

Koda	Tip	Masa [kg]	Dolež. (F+E+F) [mm]	Priključek		Cena EUR
				vrsta	dimenzija	

material plošč nerjaveče jeklo 1.4404, lotani z bakrom, PN25, primeren za obtočno in sanitarno vodo ter mešanice glikol/voda do 50% glikola, maks. temperatura medija 180°C, min. temperatura medija -10°C, pri temperaturah pod 0°C mora biti uporabljena mešanica glikola in vode.

Lotani prenosnik toplote z dvema prehodoma XB, tip 04-2

XB 04-2

Dimenzije: horizontalna/vertikalna razdalja med priključki D/C=45/248mm, širina/višina B/A=93/296mm.

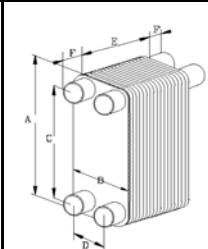
004B1036	© XB 04-2 20/20	5	141	zunanji cilindrični navoj ISO 228/1	G 3/4" A	319,00	
004B1037	© XB 04-2 26/26	6	168			396,00	
004B1038	© XB 04-2 30/30	7	186			448,00	
004B1039	© XB 04-2 36/36	8	213			525,00	
004B1040	© XB 04-2 40/40	8	231			576,00	
004B1041	© XB 04-2 46/46	9	258			622,00	
004B1042	© XB 04-2 50/50	10	276			670,00	
004B1043	© XB 04-2 56/56	11	303			743,00	
004B1044	© XB 04-2 60/60	12	321	792,00			

Lotani prenosnik toplote z dvema prehodoma XB, tip 10-2

XB 10-2

Dimenzije: horizontalna/vertikalna razdalja med priključki D/C=65/235mm, širina/višina B/A=118/288mm.

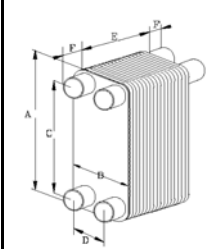
004B3010	XB 10-2 20/20	8	211	zunanji cilindrični navoj ISO 228/1	G 1" A	373,00	
004B3013	XB 10-2 26/26	10	242,2			462,00	
004B3015	XB 10-2 30/30	12	263			522,00	
004B3018	XB 10-2 36/36	13	294,2			611,00	
004B3020	XB 10-2 40/40	15	315			671,00	
004B3023	XB 10-2 46/46	17	346,2			729,00	
004B3025	XB 10-2 50/50	18	367			785,00	
004B3028	XB 10-2 56/56	20	398,2			871,00	
004B3030	XB 10-2 60/60	21	419	928,00			

Lotani prenosnik toplote z dvema prehodoma XB, tip 20-2

XB 20-2

Dimenzije: horizontalna/vertikalna razdalja med priključki D/C=65/285mm, širina/višina B/A=118/338mm.

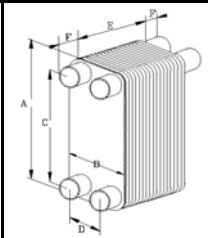
004B3220	XB 20-2 40/40	17	323	zunanji cilindrični navoj ISO 228/1	G 1" A	722,00	
004B3223	XB 20-2 46/46	20	355,4			787,00	
004B3225	XB 20-2 50/50	21	377			848,00	
004B3228	© XB 20-2 56/56	23	409,4			940,00	
004B3230	© XB 20-2 60/60	25	431			1.002,00	

Lotani prenosnik toplote z dvema prehodoma XB, tip 30-2

XB 30-2

Dimenzije: horizontalna/vertikalna razdalja med priključki D/C=65/385mm, širina/višina B/A=118/438mm.

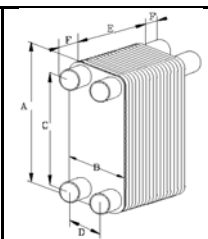
004B3410	XB 30-2 20/20	11	211	zunanji cilindrični navoj ISO 228/1	G 1" A	448,00	
004B3413	XB 30-2 26/26	13	242,2			556,00	
004B3415	© XB 30-2 30/30	15	263			628,00	
004B3418	© XB 30-2 36/36	18	294,2			736,00	
004B3420	© XB 30-2 40/40	19	315			808,00	
004B3423	© XB 30-2 46/46	22	346,2			884,00	
004B3425	© XB 30-2 50/50	23	367			953,00	



Dodatki

Koda	Tip, opis	Cena EUR	
------	-----------	----------	--

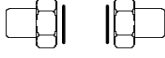
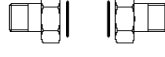
Priključki za XB 04

004B2945	© Set priključkov za lotanje G 3/4" A / 15mm, 2 priključka	34,00	
004B2946	© Set priključkov za lotanje G 3/4" A / 18mm, 2 priključka	32,00	
004B2944	Set varilnih priključkov G 3/4" A / DN20, 2 priključka	25,00	
004B2947	Set navojnih priključkov G 3/4" A / G 3/4 A, 2 priključka	46,00	
004B2953	Set navojnih priključkov G 3/4" A / G 1 A, 2 priključka	46,00	

Priključki za XB 10, 20, 30

004B2904	© Set priključkov za lotanje G 1" A / 15mm, 2 priključka	34,00	
004B2905	Set priključkov za lotanje G 1" A / 18mm, 2 priključka	32,00	
004B2906	Set priključkov za lotanje G 1" A / 22mm, 2 priključka	34,00	
004B2901	Set varilnih priključkov G 1" A / DN15, 2 priključka	24,00	
003H6909	Set varilnih priključkov G 1" A / DN20, 2 priključka	24,45	
004B2903	Set varilnih priključkov G 1" A / DN25, 2 priključka	25,00	
004B2913	Set navojnih priključkov G 1" A / G 3/4 A, 2 priključka	43,00	

DN 20/25
Montažna konzola

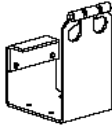
004B2948	Montažna konzola za XB 04	57,00	
004B2919	Montažna konzola za XB 10, 20, 30	40,00	

Izolacije

Za prenosnike toplote XB 04 ni na razpolago tovarniško izdelane izolacije.

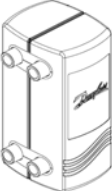
004B3115	Izolacija za XB10-2 : 20/20 -> 30/30	85,00	
004B3120	Izolacija za XB10-2 : 36/36 -> 40/40	86,00	
004B3125	Izolacija za XB10-2 : 46/46 -> 50/50	108,00	
004B3130	Izolacija za XB10-2 : 56/56 -> 60/60	113,00	
004B3325	Izolacija za XB20-2 : 40/40 -> 50/50	88,00	
004B3330	© Izolacija za XB20-2 : 56/56 -> 60/60	117,00	
004B3515	Izolacija za XB30-2 : 20/20 -> 30/30	91,00	
004B3520	Izolacija za XB30-2 : 36/36 -> 40/40	95,00	
004B3525	Izolacija za XB30-2 : 46/46 -> 50/50	125,00	

Prenosniki toplote

Koda	Tip	Masa [kg]	Dolž. (F+E+F) [mm]	Priključek		Cena EUR	
				vrsta	dimenzija		

Lotani prenosnik toplote z dvema prehodoma XB, tip 51L-2

XB 51L-2

material plošč nerjaveče jeklo 1.4404, lotani z bakrom, PN25, primeren za obtočno in sanitarno vodo ter mešanice glikol/voda do 50% glikola, maks. temperatura medija 180°C, min. temperatura medija -10°C, pri temperaturah pod 0°C mora biti uporabljena mešanica glikola in vode.

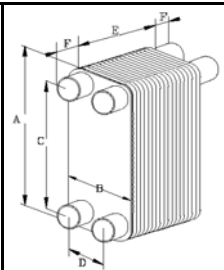

Dimenzije: horizontalna/vertikalna razdalja med priključki D/C=170/380mm, širina/višina B/A=253/462mm.

004B1292	© XB 51L-2 30/30	34	263	zunanj cilindrični navoj ISO 228/1	G 2" A	1.071,00	
004B1293	© XB 51L-2 36/36	40	294,2			1.248,00	
004B1294	© XB 51L-2 40/40	43	315			1.366,00	
004B1295	© XB 51L-2 46/46	49	346,2			1.544,00	
004B1296	© XB 51L-2 50/50	52	367			1.662,00	
004B1297	© XB 51L-2 56/56	58	398,2			1.840,00	
004B1298	© XB 51L-2 60/60	62	419			1.958,00	
004B1299	© XB 51L-2 66/66	67	450,2			2.135,00	
004B1300	© XB 51L-2 70/70	71	471			2.254,00	

Dodatki

Koda	Tip, opis	Cena EUR	
------	-----------	----------	--

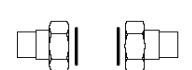
Priključki

004B2910	© Set priključkov za lotanje G 2" A / 28mm, 2 priključka	67,00	
004B2911	© Set priključkov za lotanje G 2" A / 35mm, 2 priključka	71,00	
004B2912	Set priključkov za lotanje G 2" A / 42mm, 2 priključka	46,00	
004B2907	Set varilnih priključkov G 2" A / DN 32, 2 priključka	57,00	
004B2908	Set varilnih priključkov G 2" A / DN 40, 2 priključka	54,00	
004B2909	Set varilnih priključkov G 2" A / DN 50, 2 priključka	71,00	

Montažna konzola

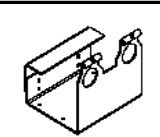
004B2923	Montažna konzola za XB 51	57,00	
----------	---------------------------	-------	---

Izolacije

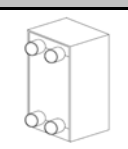
004B3720	Izolacija za XB51-2 : 30/30 -> 40/40	131,00	
004B3725	Izolacija za XB51-2 : 46/46 -> 50/50	140,00	
004B3730	Izolacija za XB51-2 : 56/56 -> 60/60	155,00	
004B3735	Izolacija za XB51-2 : 66/66 -> 70/70	157,00	

Prenosniki toplote

Koda	Tip	Masa [kg]	Dolž. (F+E+F) [mm]	Priključek		Cena EUR	
				vrsta	dimenzija		

Lotani prenosnik toplote z dvema prehodoma XB, tip 51H-2

XB 51H-2

material plošč nerjaveče jeklo 1.4404, lotani z bakrom, PN25, primeren za obtočno in sanitarno vodo ter mešanice glikol/voda do 50% glikola, maks. temperatura medija 180°C, min. temperatura medija -10°C, pri temperaturah pod 0°C mora biti uporabljena mešanica glikola in vode.

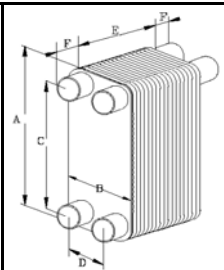

Dimenzije: horizontalna/vertikalna razdalja med priključki D/C=170/380mm, širina/višina B/A=253/462mm.

004B3615	XB 51H-2 30/30	34	263	zunanj cilindrični navoj ISO 228/1	G 2" A	1.071,00	
004B3618	XB 51H-2 36/36	40	294,2			1.248,00	
004B3620	XB 51H-2 40/40	43	315			1.366,00	
004B3623	XB 51H-2 46/46	49	346,2			1.544,00	
004B3625	XB 51H-2 50/50	52	367			1.662,00	
004B3628	XB 51H-2 56/56	58	398,2			1.840,00	
004B3630	XB 51H-2 60/60	62	419			1.958,00	
004B3633	XB 51H-2 66/66	67	450,2			2.135,00	
004B3635	XB 51H-2 70/70	71	471			2.254,00	

Dodatki

Koda	Tip, opis	Cena EUR	
------	-----------	----------	--

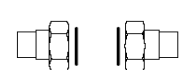
Priključki

004B2910	© Set priključkov za lotanje G 2" A / 28mm, 2 priključka	67,00	
004B2911	© Set priključkov za lotanje G 2" A / 35mm, 2 priključka	71,00	
004B2912	Set priključkov za lotanje G 2" A / 42mm, 2 priključka	46,00	
004B2907	Set varilnih priključkov G 2" A / DN 32, 2 priključka	57,00	
004B2908	Set varilnih priključkov G 2" A / DN 40, 2 priključka	54,00	
004B2909	Set varilnih priključkov G 2" A / DN 50, 2 priključka	71,00	

DN 50

Montažna konzola

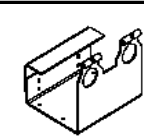
004B2923	Montažna konzola za XB 51	57,00	
----------	---------------------------	-------	---

Izolacije

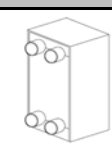
004B3720	Izolacija za XB51-2 : 30/30 -> 40/40	131,00	
004B3725	Izolacija za XB51-2 : 46/46 -> 50/50	140,00	
004B3730	Izolacija za XB51-2 : 56/56 -> 60/60	155,00	
004B3735	Izolacija za XB51-2 : 66/66 -> 70/70	157,00	

Prenosniki toplote

Koda	Tip	Masa [kg]	Dolž. (A) [mm]	Priključek		Cena EUR
				vrsta	dimenzija	

Vijačeni prenosnik toplote z enim prehodom XG, tip 10

XG 10-1

material plošč nerjaveče jeklo 1.4404, material tesnil EPDM, PN16, primeren za obtočno in sanitarno vodo ter mešanice glikol/voda do 50% glikola, maks. temperatura medija 150°C, min. temperatura medija -10°C, pri temperaturah pod 2°C mora biti uporabljena mešanica glikola in vode.

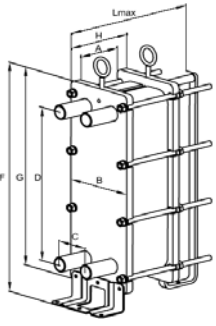

Dimenzije: horizontalna/vertikalna razdalja med priključki C/D=65/235mm, širina/višina B/G=158/310mm, višina F=460mm, dolžina H=A+30mm, največja dolžina Lmax=500mm.

004B5005	© XG 10-1 10	18	26	zunanj cilindrični navoj ISO 228/1	G 1" A	616,00	
004B5010	© XG 10-1 20	20	51			729,00	
004B5015	© XG 10-1 30	22	77			843,00	
004B5020	© XG 10-1 40	24	102			961,00	
004B5025	© XG 10-1 50	26	128			1.075,00	
004B5030	© XG 10-1 60	28	153			1.190,00	
004B5035	© XG 10-1 70	30	179			1.333,00	

Dodatki

Koda	Tip, opis	Cena EUR
------	-----------	----------

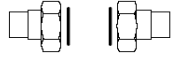
Priključki

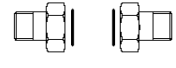
004B2904	© Set priključkov za lotanje G 1" A / 15mm, 2 priključka	34,00	
004B2905	Set priključkov za lotanje G 1" A / 18mm, 2 priključka	32,00	
004B2906	Set priključkov za lotanje G 1" A / 22mm, 2 priključka	34,00	
004B2901	Set varilnih priključkov G 1" A / DN15, 2 priključka	24,00	
003H6909	Set varilnih priključkov G 1" A / DN20, 2 priključka	24,45	
004B2903	Set varilnih priključkov G 1" A / DN25, 2 priključka	25,00	
004B2913	Set navojnih priključkov G 1" A / G 3/4 A, 2 priključka	43,00	

Izolacije

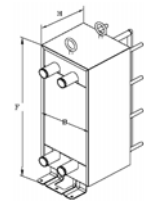
004B5115	Izolacija za XG10-1 : 10 -> 30	125,00	
004B5130	© Izolacija za XG10-1 : 40 -> 60	131,00	
004B5135	Izolacija za XG10-1 : 70	142,00	

Rezervni deli

004B6931	Tesnilo za XG 10, (cena za kos, dobava po 10 kosov)	4,60	
004B6938	Plošče za XG 10-1 (cena za kos, dobava po 10 kosov)	5,70	
004B2930	Set plošč za XG 10-1: prednja in zadnja nosilna plošča, komplet tesnil, izvedba z enim prehodom	34,00	
004B2931	© Set plošč za XG 10-2: prednja, vmesna in zadnja nosilna plošča, komplet tesnil, izvedba z dvema prehodoma	46,00	

Prenosniki toplote

Koda	Tip	Masa [kg]	Dolž. (A) [mm]	Priključek		Cena EUR
				vrsta	dimenzija	

Vijačeni prenosnik toplote z enim prehodom XG, tip 14H

XG 14H-1

material plošč nerjaveče jeklo 1.4404, material tesnil EPDM, PN16, primeren za obtočno in sanitarno vodo ter mešanice glikol/voda do 50% glikola, maks. temperatura medija 150°C, min. temperatura medija -10°C, pri temperaturah pod 2°C mora biti uporabljena mešanica glikola in vode.

Dimenzije: horizontalna/vertikalna razdalja med priključki C/D=80/430mm, širina/višina B/G=200/560mm, višina F=675mm, dolžina H=A+60mm, največja dolžina Lmax=700mm.

004B1260	© XG 14H-1 8	55	19	zunajni cilindrični navoj ISO 228/1	G 1 1/4" A	1.213,00	
004B1261	© XG 14H-1 10	56	24			1.247,00	
004B1262	© XG 14H-1 20	59	48			1.409,00	
004B1263	© XG 14H-1 30	63	72			1.583,00	
004B1264	© XG 14H-1 40	66	96			1.759,00	
004B1265	© XG 14H-1 50	69	120			1.936,00	
004B1266	© XG 14H-1 60	73	144			2.111,00	
004B1267	© XG 14H-1 70	76	168			2.294,00	
004B1268	© XG 14H-1 80	80	192			2.469,00	
004B1269	© XG 14H-1 90	83	216			2.498,00	
004B1270	© XG 14H-1 100	86	240			2.663,00	
004B1271	© XG 14H-1 110	90	264			2.832,00	
004B1272	© XG 14H-1 120	93	288			2.997,00	

Dodatki

Koda	Tip, opis	Cena EUR
------	-----------	----------

Priključki

003H6910	Set varilnih priključkov G 1 1/4" A / DN25, 2 priključka	32,90	
004B1343	Set varilnih priključkov G 1 1/4" A / DN32, 2 priključka	49,00	

Izolacije

004B1338	© Izolacija za XG14-1 : 8 -> 30	136,00	
004B1314	Izolacija za XG14-1 : 40 -> 60	142,00	
004B1315	Izolacija za XG14-1 : 70 -> 90	146,00	
004B1316	Izolacija za XG14-1 : 100 -> 120	150,00	

DN 32

Rezervni deli

004B1301	Tesnilo za XG 14, (cena za kos, dobava po 10 kosov)	6,50	
004B1303	Plošče za XG 14H-1 (cena za kos, dobava po 10 kosov)	9,20	
004B1309	Set plošč za XG 14-1: prednja in zadnja nosilna plošča, komplet tesnil, izvedba z enim prehodom	51,00	
004B1311	Set plošč za XG 14-2: prednja, vmesna in zadnja nosilna plošča, komplet tesnil, izvedba z dvema prehodoma	71,00	

Prenosniki toplote

Koda	Tip	Masa [kg]	Dolž. (A) [mm]	Priključek		Cena EUR
				vrsta	dimenzija	

Vijačeni prenosnik toplote z enim prehodom XG, tip 18H

XG 18H-1

material plošč nerjaveče jeklo 1.4404, material tesnil EPDM, PN16, primeren za obtočno in sanitarno vodo ter mešanice glikol/voda do 50% glikola, maks. temperatura medija 150°C, min. temperatura medija -10°C, pri temperaturah pod 2°C mora biti uporabljena mešanica glikola in vode.

Dimenzije: horizontalna/vertikalna razdalja med priključki C/D=80/630mm, širina/višina B/G=200/760mm, višina F=875mm, dolžina H=A+60mm, največja dolžina Lmax=700mm.

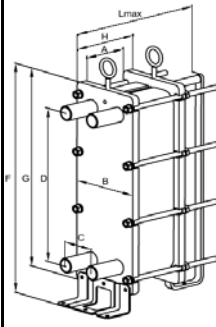
004B1276	© XG 18H-1 8	76	19	zunajni cilindrični navoj ISO 228/1	G 1 1/4" A	1.356,00	
004B1277	© XG 18H-1 10	77	24			1.396,00	
004B1278	© XG 18H-1 20	82	48			1.596,00	
004B1279	© XG 18H-1 30	86	72			1.808,00	
004B1280	© XG 18H-1 40	91	96			2.021,00	
004B1281	© XG 18H-1 50	95	120			2.235,00	
004B1282	© XG 18H-1 60	100	144			2.448,00	
004B1283	© XG 18H-1 70	105	168			2.667,00	
004B1284	© XG 18H-1 80	109	192			2.879,00	
004B1285	© XG 18H-1 90	114	216			3.096,00	
004B1286	© XG 18H-1 100	118	240			3.307,00	
004B1287	© XG 18H-1 110	123	264			3.524,00	
004B1288	© XG 18H-1 120	128	288			3.736,00	

Dodatki

Koda	Tip, opis	Cena EUR
------	-----------	----------

Priključki

003H6910	Set varilnih priključkov G 1 1/4" A / DN25, 2 priključka	32,90	
004B1343	Set varilnih priključkov G 1 1/4" A / DN32, 2 priključka	49,00	

Izolacije

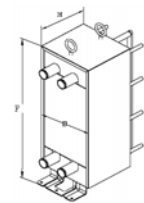
004B1318	Izolacija za XG18-1 : 8 -> 30	147,00	
004B1319	Izolacija za XG18-1 : 40 -> 60	152,00	
004B1320	Izolacija za XG18-1 : 70 -> 90	159,00	
004B1321	Izolacija za XG18-1 : 100 -> 120	164,00	

Rezervni deli

004B1302	Tesnilo za XG 18, (cena za kos, dobava po 10 kosov)	7,10	
004B1304	Plošče za XG 18H-1 (cena za kos, dobava po 10 kosov)	12,60	
004B1310	Set plošč za XG 18H-1: prednja in zadnja nosilna plošča, komplet tesnil, izvedba z enim prehodom	60,00	
004B1312	© Set plošč za XG 18H-2: prednja, vmesna in zadnja nosilna plošča, komplet tesnil, izvedba z dvema prehodoma	83,00	

Prenosniki toplote

Koda	Tip	Masa [kg]	Dolž. (A) [mm]	Priključek		Cena EUR	
				vrsta	dimenzija		

Vijačeni prenosnik toplote z enim prehodom XG, tip 20L

XG 20L-1

material plošč nerjaveče jeklo 1.4404, material tesnil EPDM, PN16, primeren za obtočno in sanitarno vodo ter mešanice glikol/voda do 50% glikola, maks. temperatura medija 150°C, min. temperatura medija -10°C, pri temperaturah pod 2°C mora biti uporabljena mešanica glikola in vode.

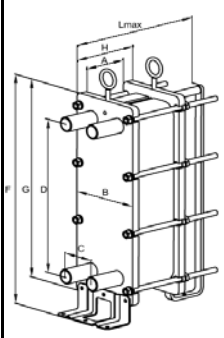

Dimenzije: horizontalna/vertikalna razdalja med priključki C/D=140/640mm, širina/višina B/G=300/835mm, višina F=910mm, dolžina H=A+60mm, največja dolžina Lmax=1300mm.

004B2954	© XG 20L-1 10	133	35	zunanj cilindrični navoj ISO 228/1	G 2" A	1.972,00	
004B2955	© XG 20L-1 20	141	70			2.253,00	
004B2956	© XG 20L-1 30	149	105			2.534,00	
004B2957	© XG 20L-1 40	157	140			2.840,00	
004B2958	© XG 20L-1 50	165	175			3.120,00	
004B2959	© XG 20L-1 60	173	210			3.402,00	
004B2960	© XG 20L-1 70	181	245			3.709,00	
004B2961	© XG 20L-1 80	189	280			3.990,00	
004B2962	© XG 20L-1 90	197	315			4.270,00	
004B2963	© XG 20L-1 100	205	350			4.578,00	
004B2964	© XG 20L-1 110	213	385			4.859,00	
004B2965	© XG 20L-1 120	221	420			5.141,00	
004B2966	© XG 20L-1 140	237	490	5.729,00			

Dodatki

Koda	Tip, opis	Cena EUR	
------	-----------	----------	--

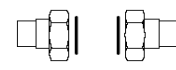
Priključki

004B2910	© Set priključkov za lotanje G 2" A / 28mm, 2 priključka	67,00	
004B2911	© Set priključkov za lotanje G 2" A / 35mm, 2 priključka	71,00	
004B2912	Set priključkov za lotanje G 2" A / 42mm, 2 priključka	46,00	
004B2907	Set varilnih priključkov G 2" A / DN 32, 2 priključka	57,00	
004B2908	Set varilnih priključkov G 2" A / DN 40, 2 priključka	54,00	
004B2909	Set varilnih priključkov G 2" A / DN 50, 2 priključka	71,00	

Izolacije

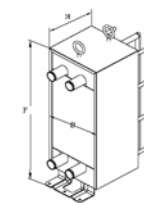
004B5315	izol. XG20-1 : 10 -> 30	151,00	
004B5330	izol. XG20-1 : 40 -> 60	157,00	
004B5345	© izol. XG20-1 : 70 -> 90	173,00	
004B5360	© izol. XG20-1 : 100 -> 120	183,00	
004B5370	© izol. XG20-1 : 140	208,00	

DN 50

Rezervni deli

004B6932	Tesnilo za XG 20, 10 kosov	8,40	
004B2967	Plošče za XG 20L, 10 kosov	18,30	
004B2968	Set plošč za XG 20L-1: prednja in zadnja nosilna plošča, komplet tesnil, izvedba z enim prehodom	77,00	
004B2969	© Set plošč za XG 20L-2: prednja, vmesna in zadnja nosilna plošča, komplet tesnil, izvedba z dvema prehodoma	108,00	

Prenosniki toplote

Koda	Tip	Masa [kg]	Dolž. (A) [mm]	Priključek		Cena EUR
				vrsta	dimenzija	

Vijačeni prenosnik toplote z enim prehodom XG, tip 20H

XG 20H-1

material plošč nerjaveče jeklo 1.4404, material tesnil EPDM, PN16, primeren za obtočno in sanitarno vodo ter mešanice glikol/voda do 50% glikola, maks. temperatura medija 150°C, min. temperatura medija -10°C, pri temperaturah pod 2°C mora biti uporabljena mešanica glikola in vode.

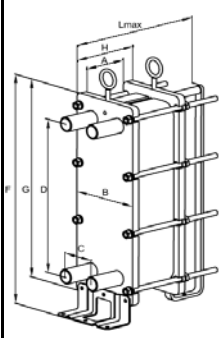

Dimenzije: horizontalna/vertikalna razdalja med priključki C/D=140/640mm, širina/višina B/G=300/835mm, višina F=910mm, dolžina H=A+60mm, največja dolžina Lmax=1300mm.

004B5205	© XG 20H-1 10	133	35	zunajni cilindrični navoj ISO 228/1	G 2" A	1.972,00	
004B5210	© XG 20H-1 20	141	70			2.253,00	
004B5215	© XG 20H-1 30	149	105			2.534,00	
004B5220	© XG 20H-1 40	157	140			2.840,00	
004B5225	© XG 20H-1 50	165	175			3.120,00	
004B5230	© XG 20H-1 60	173	210			3.402,00	
004B5235	© XG 20H-1 70	181	245			3.709,00	
004B5240	© XG 20H-1 80	189	280			3.990,00	
004B5245	© XG 20H-1 90	197	315			4.270,00	
004B5250	© XG 20H-1 100	205	350			4.578,00	
004B5255	© XG 20H-1 110	213	385			4.859,00	
004B5260	© XG 20H-1 120	221	420			5.141,00	
004B5270	© XG 20H-1 140	237	490	5.729,00			

Dodatki

Koda	Tip, opis	Cena EUR
------	-----------	----------

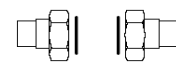
Priključki

004B2910	© Set priključkov za lotanje G 2" A / 28mm, 2 priključka	67,00	
004B2911	© Set priključkov za lotanje G 2" A / 35mm, 2 priključka	71,00	
004B2912	Set priključkov za lotanje G 2" A / 42mm, 2 priključka	46,00	
004B2907	Set varilnih priključkov G 2" A / DN 32, 2 priključka	57,00	
004B2908	Set varilnih priključkov G 2" A / DN 40, 2 priključka	54,00	
004B2909	Set varilnih priključkov G 2" A / DN 50, 2 priključka	71,00	

Izolacije

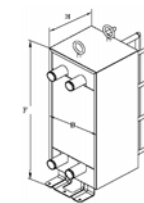
004B5315	izol. XG20-1 : 10 -> 30	151,00	
004B5330	izol. XG20-1 : 40 -> 60	157,00	
004B5345	© izol. XG20-1 : 70 -> 90	173,00	
004B5360	© izol. XG20-1 : 100 -> 120	183,00	
004B5370	© izol. XG20-1 : 140	208,00	

Rezervni deli

004B6932	Tesnilo za XG 20, (cena za kos, dobava po 10 kosov)	8,40	
004B6939	Plošče za XG 20H (cena za kos, dobava po 10 kosov)	18,30	
004B2932	Set plošč za XG 20H-1: prednja in zadnja nosilna plošča, komplet tesnil, izvedba z enim prehodom	77,00	
004B2933	© Set plošč za XG 20H-2: prednja, vmesna in zadnja nosilna plošča, komplet tesnil, izvedba z dvema prehodoma	108,00	

Prenosniki toplote

Koda	Tip	Masa [kg]	Dolž. (A) [mm]	Priključek		Cena EUR
				vrsta	dimenzija	

Vijačeni prenosnik toplote z enim prehodom XG, tip 31L

XG 31L-1

material plošč nerjaveče jeklo 1.4404, material tesnil EPDM, PN16, primeren za obtočno in sanitarno vodo ter mešanice glikol/voda do 50% glikola, maks. temperatura medija 150°C, min. temperatura medija -10°C, pri temperaturah pod 2°C mora biti uporabljena mešanica glikola in vode.

Dimenzije: horizontalna/vertikalna razdalja med priključki C/D=150/665mm, širina/višina B/G=360/910mm, višina F=965mm, dolžina H=A+60mm, največja dolžina Lmax=1600mm.

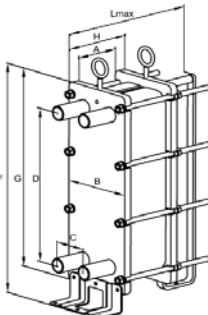
004B1375	© XG 31L-1 10	183	30	Prirobnice PN16 EN 1092, oblika B(B1)	DN 65	1.932,00	
004B1376	© XG 31L-1 20	195	59			2.369,00	
004B1377	© XG 31L-1 30	207	89			2.808,00	
004B1378	© XG 31L-1 40	219	118			3.247,00	
004B1379	© XG 31L-1 50	231	148			3.683,00	
004B1380	© XG 31L-1 60	244	177			4.152,00	
004B1381	© XG 31L-1 70	256	207			4.589,00	
004B1382	© XG 31L-1 80	268	236			4.983,00	
004B1383	© XG 31L-1 90	280	266			5.415,00	
004B1384	© XG 31L-1 100	292	295			5.849,00	
004B1385	© XG 31L-1 110	305	325			6.350,00	
004B1386	© XG 31L-1 120	317	354			6.782,00	
004B1387	© XG 31L-1 130	329	384			7.244,00	
004B1388	© XG 31L-1 140	341	413			7.721,00	

Dodatki

Koda	Tip, opis	Cena EUR
------	-----------	----------

Izolacije

004B1361	© Izol. XG31-1 : 10 -> 30	186,00	
004B1362	© Izol. XG31-1 : 40 -> 60	195,00	
004B1363	© Izol. XG31-1 : 70 -> 90	212,00	
004B1365	© Izol. XG31-1 : 100 -> 120	229,00	
004B1366	© Izol. XG31-1 : 140	253,00	

Rezervni deli

004B1367	© Tesnilo za XG 31L, (cena za kos, dobava po 10 kosov)	11,10
004B1368	© Plošče za XG 31L (cena za kos, dobava po 10 kosov)	35,80
004B1403	© Set plošč za XG 31L-1: prednja in zadnja nosilna plošča, komplet tesnil, izvedba z enim prehodom	130,00
004B1406	© Set plošč za XG 31L-2: prednja, vmesna in zadnja nosilna plošča, komplet tesnil, izvedba z dvema prehodoma	185,00

DN 65

Prenosniki toplote

Koda	Tip	Masa [kg]	Dolž. (A) [mm]	Priključek		Cena EUR
				vrsta	dimenzija	

Vijačeni prenosnik toplote z enim prehodom XG, tip 31H

XG 31H-1

material plošč nerjaveče jeklo 1.4404, material tesnil EPDM, PN16, primeren za obtočno in sanitarno vodo ter mešanice glikol/voda do 50% glikola, maks. temperatura medija 150°C, min. temperatura medija -10°C, pri temperaturah pod 2°C mora biti uporabljena mešanica glikola in vode.

Dimenzije: horizontalna/vertikalna razdalja med priključki C/D=150/665mm, širina/višina B/G=360/910mm, višina F=965mm, dolžina H=A+60mm, največja dolžina Lmax=1600mm.

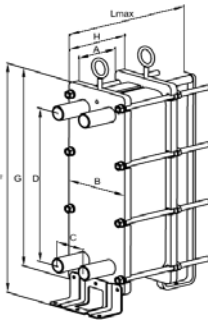
004B1389	© XG 31H-1 10	183	30	Prirobnice PN16 EN 1092, oblika B(B1)	DN 65	1.932,00	
004B1390	© XG 31H-1 20	195	59			2.369,00	
004B1391	© XG 31H-1 30	207	89			2.808,00	
004B1392	© XG 31H-1 40	219	118			3.247,00	
004B1393	© XG 31H-1 50	231	148			3.683,00	
004B1394	© XG 31H-1 60	244	177			4.152,00	
004B1395	© XG 31H-1 70	256	207			4.589,00	
004B1396	© XG 31H-1 80	268	236			4.983,00	
004B1397	© XG 31H-1 90	280	266			5.415,00	
004B1398	© XG 31H-1 100	292	295			5.849,00	
004B1399	© XG 31H-1 110	305	325			6.350,00	
004B1400	© XG 31H-1 120	317	354			6.782,00	
004B1401	© XG 31H-1 130	329	384			7.244,00	
004B1402	© XG 31H-1 140	341	413			7.721,00	

Dodatki

Koda	Tip, opis	Cena EUR
------	-----------	----------

Izolacije

004B1361	© Izol. XG31-1 : 10 -> 30	186,00	
004B1362	© Izol. XG31-1 : 40 -> 60	195,00	
004B1363	© Izol. XG31-1 : 70 -> 90	212,00	
004B1365	© Izol. XG31-1 : 100 -> 120	229,00	
004B1366	© Izol. XG31-1 : 140	253,00	

Rezervni deli

004B1367	© Tesnilo za XG 31H, (cena za kos, dobava po 10 kosov)	11,10	
004B1370	© Plošče za XG 31H (cena za kos, dobava po 10 kosov)	35,80	
004B1404	© Set plošč za XG 31H-1: prednja in zadnja nosilna plošča, komplet tesnil, izvedba z enim prehodom	130,00	
004B1407	© Set plošč za XG 31H-2: prednja, vmesna in zadnja nosilna plošča, komplet tesnil, izvedba z dvema prehodoma	185,00	

Prenosniki toplote

Koda	Tip	Masa [kg]	Dolž. (A) [mm]	Priključek		Cena EUR
				vrsta	dimenzija	

Vijačeni prenosnik toplote z enim prehodom XG, tip 40

XG 40-1

material plošč nerjaveče jeklo 1.4404, material tesnil EPDM, PN16, primeren za obtočno in sanitarno vodo ter mešanice glikol/voda do 50% glikola, maks. temperatura medija 150°C, min. temperatura medija -10°C, pri temperaturah pod 2°C mora biti uporabljena mešanica glikola in vode.

Dimenzije: horizontalna/vertikalna razdalja med priključki C/D=240/856mm, širina/višina B/G=540/1198mm, višina F=1238mm, dolžina H=A+100mm, največja dolžina Lmax=2500mm.

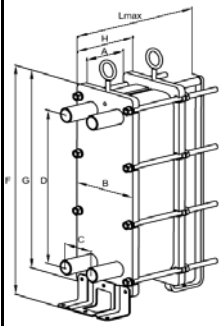
004B1045	© XG 40-1 50	660	213			7.952,00	
004B1046	© XG 40-1 60	682	255			8.363,00	
004B1047	© XG 40-1 70	704	298			8.733,00	
004B1049	© XG 40-1 80	726	340			9.510,00	
004B1083	© XG 40-1 90	748	383	Prirobnice PN16	primar DN00	10.288,00	
004B1084	© XG 40-1 100	770	425		sekundar DN125	11.069,00	
004B1085	© XG 40-1 110	792	468	EN 1092, oblika B(B1)		13.304,00	
004B1086	© XG 40-1 120	814	510			14.082,00	
004B1087	© XG 40-1 140	858	595			15.639,00	
004B1088	© XG 40-1 160	902	680			17.297,00	
004B1089	© XG 40-1 180	946	765			18.856,00	
004B1090	© XG 40-1 200	990	850			20.412,00	

Dodatki

Koda	Tip, opis	Cena EUR
------	-----------	----------

Izolacije

004B5730	© Izol. XG40-1 : 50 -> 60	392,00	
004B5745	© Izol. XG40-1 : 70 -> 90	393,00	
004B5760	© Izol. XG40-1 : 100 -> 120	434,00	
004B5790	© Izol. XG40-1 : 140 -> 180	467,00	
004B5799	© Izol. XG40-1 : 200	520,00	

Rezervni deli

004B6934	Tesnilo za XG 40, (cena za kos, dobava po 10 kosov)	25,20	
004B6941	Plošče za XG 40-1 (cena za kos, dobava po 10 kosov)	67,60	
004B2936	Set plošč za XG 40-1: prednja in zadnja nosilna plošča, komplet tesnil, izvedba z enim prehodom	261,00	
004B2937	© Set plošč za XG 40-2: prednja, vmesna in zadnja nosilna plošča, komplet tesnil, izvedba z dvema prehodoma	374,00	

Prenosniki toplote

Koda	Tip	Masa [kg]	Dolž. (A) [mm]	Prijključek		Cena EUR
				vrsta	dimenzija	

Vijačeni prenosnik toplote z enim prehodom XG, tip 50

XG 50-1

material plošč nerjaveče jeklo 1.4504, material tesnil EPDM, PN16, primeren za obtočno in sanitarno vodo ter mešanice glikol/voda do 50% glikola, maks. temperatura medija 150°C, min. temperatura medija -10°C, pri temperaturah pod 2°C mora biti uporabljena mešanica glikola in vode.

Dimenzije: horizontalna/vertikalna razdalja med priključki C/D=240/1096mm, širina/višina B/G=540/1438mm, višina F=1478mm, dolžina H=A+100mm, največja dolžina Lmax=2500mm.

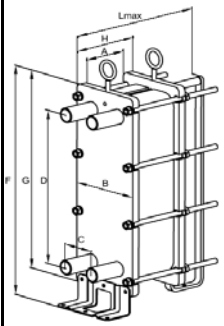
004B1091	© XG 50-1 50	785	213			9.949,00	
004B1092	© XG 50-1 60	807	255			11.163,00	
004B1093	© XG 50-1 70	829	298			12.187,00	
004B1094	© XG 50-1 80	851	340			13.212,00	
004B1095	© XG 50-1 90	873	383	Prirobnice PN16 EN 1092, oblika B(B1)	primar DN00	14.237,00	
004B1096	© XG 50-1 100	895	425		sekundar DN125	15.260,00	
004B1097	© XG 50-1 110	917	468			16.313,00	
004B1098	© XG 50-1 120	939	510			17.337,00	
004B1099	© XG 50-1 140	983	595			19.385,00	
004B1100	© XG 50-1 160	1027	680			21.728,00	
004B1101	© XG 50-1 180	1071	765			23.778,00	
004B1102	© XG 50-1 200	1115	850			25.825,00	

Dodatki

Koda	Tip, opis	Cena EUR
------	-----------	----------

Izolacije

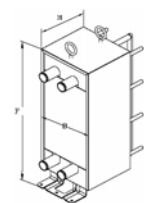
004B5930	© Izol. XG50-1 : 50 -> 60	405,00	
004B5945	© Izol. XG50-1 : 70 -> 90	425,00	
004B5960	© Izol. XG50-1 : 100 -> 120	456,00	
004B5990	© Izol. XG50-1 : 150 -> 180	572,00	
004B5999	© Izol. XG50-1 : 200	629,00	

Rezervni deli

004B6935	Tesnilo za XG 50, (cena za kos, dobava po 10 kosov)	25,70	
004B6942	Plošče za XG 50-1 (cena za kos, dobava po 10 kosov)	88,30	
004B2938	Set plošč za XG 50-1: prednja in zadnja nosilna plošča, komplet tesnil, izvedba z enim prehodom	298,00	
004B2939	© Set plošč za XG 50-2: prednja, vmesna in zadnja nosilna plošča, komplet tesnil, izvedba z dvema prehodoma	423,00	

Kazalo po kodah

Koda	Stran	Koda	Stran	Koda	Stran	Koda	Stran	Koda	Stran	Koda	Stran
003H6909	7; 8; 9	004B1100	32	004B1295	22	004B1404	30	004B1717	12	004B2024	4
003H6909	10; 11; 12	004B1101	32	004B1296	22	004B1405	9	004B1718	12	004B2025	4
003H6909	21; 24	004B1102	32	004B1297	22	004B1406	29	004B1719	12	004B2026	4
003H6910	25; 26	004B1113	7	004B1298	22	004B1407	30	004B1720	12	004B2027	4
004B1004	7	004B1124	7	004B1299	22	004B1408	9	004B1721	10; 11; 12	004B2028	4
004B1005	7	004B1135	7	004B1300	22	004B1410	9	004B1722	10; 11; 12	004B2029	4
004B1008	7	004B1191	4; 5	004B1301	25	004B1413	9	004B1723	10; 11; 12	004B2030	4
004B1010	7	004B1192	4; 5	004B1302	26	004B1415	9	004B1725	10; 11; 12	004B2031	4
004B1011	3	004B1193	4; 5	004B1303	25	004B1418	9	004B1726	10; 11	004B2032	4
004B1012	3	004B1194	13	004B1304	26	004B1420	9	004B1727	10	004B2033	4
004B1013	7	004B1195	13	004B1309	25	004B1425	9	004B1728	10; 11; 12	004B2034	4
004B1014	3	004B1196	13	004B1310	26	004B1430	9	004B1815	14	004B2035	16
004B1015	7	004B1197	13	004B1311	25	004B1435	9	004B1818	14	004B2036	5
004B1016	3	004B1198	13	004B1312	26	004B1440	9	004B1820	14	004B2037	5
004B1017	3	004B1199	13	004B1313	8	004B1445	9	004B1825	14	004B2038	5
004B1018	7	004B1200	13	004B1314	25	004B1450	9	004B1830	14	004B2039	5
004B1019	3	004B1201	13	004B1315	25	004B1513	9	004B1835	14	004B2040	16
004B1020	7	004B1202	13	004B1316	25	004B1524	9	004B1840	14	004B2041	5
004B1021	3	004B1203	13	004B1317	25	004B1535	9	004B1845	14	004B2042	5
004B1023	3	004B1204	13	004B1318	26	004B1550	9	004B1850	14	004B2043	5
004B1024	3	004B1205	8	004B1319	26	004B1651	15	004B1855	14	004B2044	5
004B1025	7	004B1208	8	004B1320	26	004B1652	15	004B1860	14	004B2045	16
004B1026	3	004B1210	8	004B1321	26	004B1653	15	004B1920	15	004B2046	5
004B1027	6	004B1213	8	004B1322	26	004B1654	15	004B1921	15	004B2047	5
004B1028	6	004B1215	8	004B1324	8	004B1675	10	004B1922	15	004B2048	5
004B1029	6	004B1218	8	004B1335	8	004B1676	10	004B1923	15	004B2050	16
004B1030	7	004B1220	8	004B1338	25	004B1677	10	004B1924	13; 14	004B2055	16
004B1031	6	004B1225	8	004B1343	25; 26	004B1678	10	004B1932	15	004B2060	16
004B1032	6	004B1230	8	004B1361	29; 30	004B1679	10	004B1933	15	004B2070	16
004B1033	6	004B1235	8	004B1362	29; 30	004B1680	10	004B1934	15	004B2080	16
004B1034	6	004B1260	25	004B1363	29; 30	004B1681	10	004B1935	13; 14	004B2145	16
004B1035	7	004B1261	25	004B1365	29; 30	004B1682	10	004B1936	15	004B2160	16
004B1036	20	004B1262	25	004B1366	29; 30	004B1683	10	004B1937	15	004B2180	16
004B1037	20	004B1263	25	004B1367	29; 30	004B1684	10	004B1938	15	004B2425	17
004B1038	20	004B1264	25	004B1368	29	004B1685	10	004B1939	15	004B2430	17
004B1039	20	004B1265	25	004B1370	30	004B1686	10	004B1940	15	004B2435	17
004B1040	20	004B1266	25	004B1375	29	004B1687	10	004B1941	15	004B2440	17
004B1041	20	004B1267	25	004B1376	29	004B1688	10	004B1942	15	004B2445	17
004B1042	20	004B1268	25	004B1377	29	004B1689	10	004B1943	15	004B2450	17
004B1043	20	004B1269	25	004B1378	29	004B1690	11	004B1950	13; 14	004B2455	17
004B1044	20	004B1270	25	004B1379	29	004B1691	11	004B1960	13; 14	004B2460	17
004B1045	31	004B1271	25	004B1380	29	004B1692	11	004B2000	19	004B2470	17
004B1046	31	004B1272	25	004B1381	29	004B1693	11	004B2001	19	004B2480	17
004B1047	31	004B1273	25	004B1382	29	004B1694	11	004B2002	19	004B2490	17
004B1049	31	004B1274	25	004B1383	29	004B1695	11	004B2003	19	004B2499	17
004B1067	6	004B1275	25	004B1384	29	004B1696	11	004B2004	19	004B2535	17; 18; 19
004B1068	6	004B1276	26	004B1385	29	004B1697	11	004B2005	19	004B2550	17; 18; 19
004B1069	6	004B1277	26	004B1386	29	004B1698	11	004B2006	19	004B2570	17; 18; 19
004B1083	31	004B1278	26	004B1387	29	004B1699	11	004B2007	19	004B2599	17; 18; 19
004B1084	31	004B1279	26	004B1388	29	004B1700	11	004B2008	19	004B2901	7; 8; 9
004B1085	31	004B1280	26	004B1389	30	004B1701	11	004B2009	19	004B2901	10; 11; 12
004B1086	31	004B1281	26	004B1390	30	004B1702	11	004B2010	19	004B2901	21; 24
004B1087	31	004B1282	26	004B1391	30	004B1703	11	004B2011	19	004B2903	7; 8; 9
004B1088	31	004B1283	26	004B1392	30	004B1704	11	004B2012	18	004B2903	10; 11; 12
004B1089	31	004B1284	26	004B1393	30	004B1705	12	004B2013	18	004B2903	21; 24
004B1090	31	004B1285	26	004B1394	30	004B1706	12	004B2014	18	004B2904	7; 8; 9
004B1091	32	004B1286	26	004B1395	30	004B1707	12	004B2015	18	004B2904	10; 11; 12
004B1092	32	004B1287	26	004B1396	30	004B1708	12	004B2016	18	004B2904	21; 24
004B1093	32	004B1288	26	004B1397	30	004B1709	12	004B2017	18	004B2905	7; 8; 9
004B1094	32	004B1289	26	004B1398	30	004B1710	12	004B2018	18	004B2905	10; 11; 12
004B1095	32	004B1290	26	004B1399	30	004B1711	12	004B2019	18	004B2905	21; 24
004B1096	32	004B1291	26	004B1400	30	004B1712	12	004B2020	18	004B2906	7; 8; 9
004B1097	32	004B1292	22	004B1401	30	004B1714	12	004B2021	18	004B2906	10; 11; 12
004B1098	32	004B1293	22	004B1402	30	004B1715	12	004B2022	18	004B2906	21; 24
004B1099	32	004B1294	22	004B1403	29	004B1716	12	004B2023	18	004B2907	13; 14; 15

Kazalo po kodah

Koda	Stran	Koda	Stran	Koda	Stran	Koda	Stran	Koda	Stran	Koda	Stran
004B2907	22; 23	004B3023	20	004B5370	27; 28						
004B2907	27; 28	004B3025	20	004B5730	31						
004B2908	13; 14; 15	004B3028	20	004B5745	31						
004B2908	22; 23	004B3030	20	004B5760	31						
004B2908	27; 28	004B3115	21	004B5790	31						
004B2909	13; 14; 15	004B3120	21	004B5799	31						
004B2909	22; 23	004B3125	21	004B5930	32						
004B2909	27; 28	004B3130	21	004B5945	32						
004B2910	13; 14; 15	004B3220	20	004B5960	32						
004B2910	22; 23	004B3223	20	004B5990	32						
004B2910	27; 28	004B3225	20	004B5999	32						
004B2911	13; 14; 15	004B3228	20	004B6931	24						
004B2911	22; 23	004B3230	20	004B6932	27; 28						
004B2911	27; 28	004B3325	21	004B6934	31						
004B2912	13; 14; 15	004B3330	21	004B6935	32						
004B2912	22; 23	004B3410	20	004B6938	24						
004B2912	27; 28	004B3413	20	004B6939	28						
004B2913	7; 8; 9	004B3415	20	004B6941	31						
004B2913	10; 11; 12	004B3418	20	004B6942	32						
004B2913	21; 24	004B3420	20								
004B2919	7; 8; 9	004B3423	20								
004B2919	21	004B3425	20								
004B2923	13; 14; 22	004B3515	21								
004B2923	23	004B3520	21								
004B2930	24	004B3525	21								
004B2931	24	004B3615	23								
004B2932	28	004B3618	23								
004B2933	28	004B3620	23								
004B2936	31	004B3623	23								
004B2937	31	004B3625	23								
004B2938	32	004B3628	23								
004B2939	32	004B3630	23								
004B2944	3; 4; 5	004B3633	23								
004B2944	6; 21	004B3635	23								
004B2945	3; 4; 5	004B3720	22; 23								
004B2945	6; 21	004B3725	22; 23								
004B2946	3; 4; 5	004B3730	22; 23								
004B2946	6; 21	004B3735	22; 23								
004B2947	3; 4; 5	004B5005	24								
004B2947	6; 21	004B5010	24								
004B2948	3; 4; 5	004B5015	24								
004B2948	6; 21	004B5020	24								
004B2953	3; 4; 5	004B5025	24								
004B2953	6; 21	004B5030	24								
004B2954	27	004B5035	24								
004B2955	27	004B5115	24								
004B2956	27	004B5130	24								
004B2957	27	004B5135	24								
004B2958	27	004B5205	28								
004B2959	27	004B5210	28								
004B2960	27	004B5215	28								
004B2961	27	004B5220	28								
004B2962	27	004B5225	28								
004B2963	27	004B5230	28								
004B2964	27	004B5235	28								
004B2965	27	004B5240	28								
004B2966	27	004B5245	28								
004B2967	27	004B5250	28								
004B2968	27	004B5255	28								
004B2969	27	004B5260	28								
004B3010	20	004B5270	28								
004B3013	20	004B5315	27; 28								
004B3015	20	004B5330	27; 28								
004B3018	20	004B5345	27; 28								
004B3020	20	004B5360	27; 28								

Splošni prodajni pogoji

S potrditvijo naročila naročnik hkrati potrjuje, da sprejema naše splošne prodajne pogoje. Pogoji, ki jih je sestavil naročnik in se razlikujejo od naših splošnih prodajnih pogojev, ki veljajo za obe pogodbeni stranki, niso zavezujoči, kar velja tudi v primeru, če DANFOSS d.o.o. ne vložijo pritožbe. Mednarodna pravila za interpretiranje trgovinskih pogojev "INCOTERM" se uporabljajo skupaj s spodaj navedenimi prodajnimi pogoji.

1. Potrditev naročila

DANFOSS d.o.o. ni dolžan sprejeti naročila, dokler ga ne potrdi v pisni obliki in pošlje naročniku potrdilo naročila. Ponudbe, predračune, račune in podobno dokumentacijo ravno tako potrdi DANFOSS d.o.o.

2. Dobavni pogoji

Cene v ceniku veljajo DDP naročnik. Carinske in špedicijske stroške krije DANFOSS d.o.o. Če ni podrobnejših navodil, se blago dobavi na način, ki ga DANFOSS d.o.o. smatra za najbolj primernega.

3. Pristojbine obdelave

Za naročila, katerih vrednost je nižja od 500,00 EUR (po cenah iz cenika) zaračunavamo dodatno 30,00 EUR pristojbine za obdelavo.

4. Določila glede cen

DANFOSS d.o.o. si pridržuje pravico do spreminjanja dogovorjenih cen, če se spremeni tečaj valute, cena materiala, državni predpisi ali podobni dejavniki, na katere DANFOSS d.o.o. nima nobenega vpliva. V cenah ni upoštevan davek na dodano vrednost (DDV).

5. Prenos obveznosti ravnanja z embalažo in odpadno embalažo na družbo INTERSEROH

Za embalažo, ki jo skupaj s svojimi izdelki dajemo na trg v Republiki Sloveniji in za odpadno embalažo, je zagotovljeno predpisano ravnanje v skladu z Uredbo o ravnanju z embalažo in odpadno embalažo (Ur. L. RS, št. 84/06).

6. Tveganje

Ob izdobi blaga v skladišču naročnika preide vse tveganje na naročnika.

7. Plačilni pogoji

Pred prevzemom je naročnik dolžan blago v celoti plačati oziroma ga na podlagi predhodnega dogovora na primeren način zavarovati. V primeru zamude pri plačilu se naročniku obračunajo zakonsko določene zamudne obresti. Obresti se obračunajo tudi v primeru, če se naročniku podaljša rok plačila. Naročnik nima pravice zadrževati plačila ali ga poravnati z nasprotnimi terjatvami, ki jim DANFOSS d.o.o. oporeka oziroma na ta način zmanjšati plačilo. Pri plačilu do 8 dni po datumu izstavitve računa se upošteva in odšteje 1,5% skonto.

8. Prenos lastništva

Dokler DANFOSS d.o.o. ne prejme celotnega plačila za dobavljeno blago in dokler naročnik ne poravna vse prejšnje in bodoče terjatve, ostane izključni lastnik blaga DANFOSS d.o.o. Predmetnega blaga se ne sme na kakršenkoli način zastavljati ali odtujevati.

9. Rok dobave

DANFOSS d.o.o. ne odgovarja za zamude, ki nastanejo iz razlogov, na katere DANFOSS d.o.o. nima nobenega vpliva kot na stavke, začasne prekinitev dela, delavske nemire in podobno ter posledice izrednih državnih ukrepov, transportne težave, vključno s poledenitvijo cest in drugimi ovirami, zakasnjene, nepopolne in pomanjkljive dobave podizvajalcev, ki so bile naročene pravočasno, prekinjene dobave električne energije in podobne proizvodne ovire, požare ali nezgode v lastnih proizvodnih prostorih in proizvodnih prostorih poddobaviteljev.

10. Vračilo blaga in odpoved naročila

Naročnik lahko izjemoma vrne naročeno blago pod naslednjimi pogoji: blago mora biti neuporabljeno, originalno zapakirano, embalaža nepoškodovana, nepolepljena ali kako drugače označena, blago ne sme biti starejše od 6 mesecev. Strošek vračila je 15% nabavne vrednosti teh izdelkov. Ob vračilu blaga mora naročnik navesti številko računa oziroma dobavnice s katerimi je bilo blago dobavljeno.

Blaga, ki je bilo izdelano po naročilu in je označeno v ceniku ali dodatku k ceniku z oznako "©", ni možno vrniti pod nobenimi pogoji.

Naročnik lahko izjemoma odpove (stornira) dobavo že naročenega blaga pod pogojem, da blago še ni odpremljeno iz skladišča in da blago nima "©" oznake.

11. Informacije

DANFOSS d.o.o. ne prevzame nobene odgovornosti za napake v opisih in tehničnih podatkih, navedenih v katalogih, brošurah in drugem tiskanem gradivu oziroma za napačno interpretiranje zgoraj navedenih podatkov. Napotke, nasvete in ostale storitve, ki presegajo obseg katalogov in brošur podjetja DANFOSS d.o.o., uporablja naročnik na svojo odgovornost.

12. Spremembe

Tehnični podatki in izdelki se lahko spremenijo oziroma izboljšajo brez predhodne najave, kar velja tudi za že naročene izdelke.

13. Brezplačna popravila

DANFOSS d.o.o. se obvezuje, da bo v primeru potrjene reklamacije zagotovila kupcu najboljšo rešitev v obliki popravila ali zamenjave blaga. Zahteve po znižanju cene so izključene. DANFOSS d.o.o. ne krije stroškov demontaže in ponovne vgradnje izdelka. Reklamacije se načeloma rešujejo na sedežu DANFOSS d.o.o. V primerih kadar spuščanje avtomatike v pogon izvrši pooblaščen serviser DANFOSS d.o.o., pa se lahko reklamacije rešujejo tudi na objektu. Popravljen izdelke vrne DANFOSS d.o.o. naročniku. Transportne stroške vračila krije DANFOSS d.o.o.. Zamenjani deli ostanejo v lastništvu DANFOSS d.o.o. Druga jamstva so izključena.

Brezplačna popravila se lahko uveljavljajo le v primeru, če je naročnik upošteval prodajne pogoje in prenehajo veljati, če je naročnik popravil ali spreminjal izdelek brez soglasja DANFOSS d.o.o. oziroma je izdelek uporabljal na način, za katerega ni bil predviden ali pa ga je vgradil in priključil na način, ki ni v skladu s priporočili DANFOSS d.o.o.. V primeru, da so pogoji garancije izključeni, nosi kupec sam stroške pregleda in popravila. Garancijski rok za proizvode DANFOSS d.o.o. velja 12 mesecev po zagonu naprave in največ 18 mesecev od dneva prodaje izdelka.

14. Posredna škoda

DANFOSS d.o.o. ne prevzame nobene odgovornosti za posredno oziroma posledično škodo, kot denimo poškodbe oseb ali predmetov, izpad proizvodnje, izgubo dobička, izgubo blaga na zalogi in podobno, ki jo je povzročila okvara izdelkov in/ali zamuda pri dobavi.

15. Obvestilo o reklamaciji

Vsak reklamacijski zahtevek ali pritožba glede eventualnih količinskih odstopanj, napak in zamud pri dobavi, posreduje naročnik nemudoma oziroma najkasneje v 7 dneh v pisni obliki DANFOSS d.o.o., z obvezno navedbo številke dobavnice ali računa.

16. Spori

Vsi spori in nesoglasja med pogodbenima strankama se rešujejo po določilih slovenske zakonodaje. DANFOSS d.o.o. si pridržuje pravico odločanja o tem, ali bo spor reševala pred arbitražo ali s pravnim postopkom. Če se DANFOSS d.o.o. odloči, da bo spor reševala pred arbitražo, se pogodbeni stranki strinjata, da bo postopek potekal pred arbitražnim sodiščem, ki bo imenovano na podlagi določil mednarodne trgovinske zbornice. Arbitražna poteka v Ljubljani. V primeru, da se bo spor reševal po pravni poti, je zanj v vseh ozirih pristojno sodišče v Ljubljani.

17. Veljavnost

Prejšnji ceniki niso več v veljavi. Naročnik bo pravočasno obveščen o eventualnih spremembah cen. Cenik velja od 1.4.2011.



Danfoss d.o.o.

Ul. Jožeta Jame 16

1210 Ljubljana-Šentvid

Slovenija

Tel.: 01 582 04 33, 01 582 04 22, 01 582 04 24

Fax: 01 519 23 61

ogrevanje.danfoss.com